

Говоря о творческом мышлении,
мы прибегаем к метафоре
«выйти за рамки привычного».

Однако серьезные структурные сдвиги,
происходящие в светотехнической отрасли
благодаря появлению LED источников света,
требуют все более инновационных идей, а
значит, мы должны не просто расширять
рамки мышления, а полностью отказаться от
них. Лишь, кому удастся изменить свой
образ мыслей и отбросить всякие
ограничения, смогут предложить миру
революционные идеи.

Создавайте свои проекты
аварийного освещения,
используя технологию ИНЕКСИ,
разработанную инженерами
компании «Белый Свет».

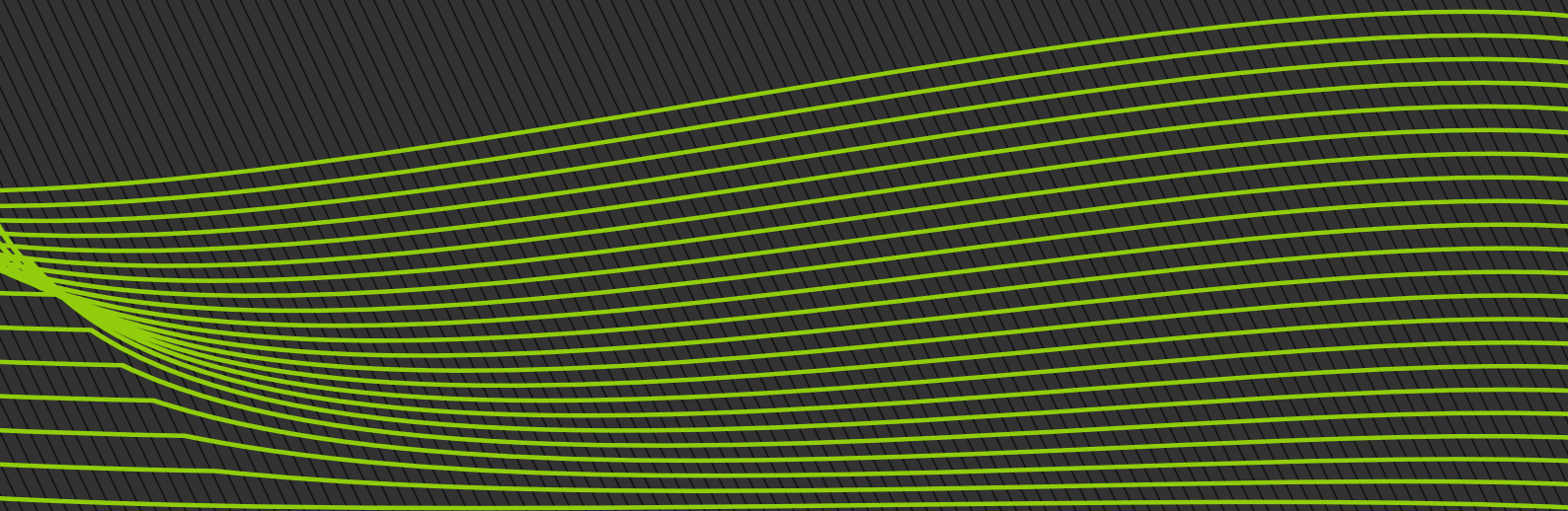





Безопасность детей – безопасность будущего!

Дети это наше будущее. Эта фраза имеет глубокий смысл. Для всех и каждого дети это воплощение и реализация желаний и надежд. Мы несем ответственность за их безопасность и благополучие, мы должны охранять их от реальных опасностей, когда они слишком маленькие и неопытные, и не могут самостоятельно защитить себя.

Социальная инициатива компании

В последние годы в СМИ увеличилось количество сообщений о чрезвычайных ситуациях в детских дошкольных учреждениях, которые приводят к несчастным случаям. Это стало отправной точкой для того, чтобы компания ООО «Белый Свет 2000» выступила с социальной инициативой по профессиональной организации аварийного освещения в детских муниципальных учреждениях. Ведь дети уязвимы и беззащитны при возникновении чрезвычайной ситуации, как никто другой.

Методы реализации

Начиная с 2012 года по 25 рублей с продажи каждого светильника аварийного освещения и блока аварийного питания пойдут в фонд программы «Безопасное Детство».

Эти средства будут потрачены на организацию аварийного освещения в детских учреждениях: школах, детских домах, домах малютки. Специалисты компании составят проект аварийного освещения и предоставят необходимое для его реализации оборудование. Отчет о реализации проектов Вы можете увидеть на сайте компании.

Содержание









Условные обозначения.....	8
Матрица основных технических параметров.....	11
INEXI TECHNOLOGY - инновации в аварийном освещении.....	12
Таблица совместимости INEXI SNEL.....	18



I. Блоки аварийного питания

	СТАБИЛАР / STABILAR.....	20
	ИНЭКСИ/INEXI.....	24

II. Аварийные светильники с низкой степенью защиты от пыли и влаги

II.a Аварийные светильники для офисных, торговых и административных зданий

	БРИЗ / BRIZ (класс II, IP42).....	28
	ВОЛНА / VOLNA (класс II, IP42).....	30
	ГОРИЗОНТ / GORIZONT (класс I, IP20).....	32
	КОНТУР / KONTUR (класс II, IP42).....	34
	КУРС / KURS (класс II, IP20).....	36
	ОРБИТА / ORBITA (класс III, IP20).....	38
	ПАССАТ / PASSAT (класс I, IP50).....	40
	ПОЛЕТ / POLET (класс I, IP20).....	42
	РЕГАТА / REGATA (класс II, IP42).....	44

	ФЛАГ / FLAG (класс I, IP20).....	46
	ЭСТЕТИКА / ESTETICA (класс I, IP20)	48
	ЮНИОР / JUNIOR (класс II, IP42).....	50

II.6 Аварийные светильники для выставочных комплексов, аэропортов, вокзалов

	КРУГОЗОР / KRUGOZOR (класс I, IP20).....	52
	КУБ / CUBE (класс I, IP20)	54
	ПРИЗМА / PRIZMA (класс I, IP20)	56

III. Аварийные светильники с высокой степенью защиты от пыли и влаги

	АЙСБЕРГ / ICEBERG (класс II, IP65).....	58
	ЗЕНИТ / ZENIT (класс I, IP65)	60
	ЛУЧ / LUCH (класс II, IP65).....	64
	МЕТЕОР / METEOR (класс II, IP65).....	66
	ПИРС / PIRS (класс II, IP65).....	68
	РУМБ / RUMB (класс II, IP65)	70
	СПУТНИК / SPUTNIK (класс I, IP64)	72
	УНИВЕРСАЛ / UNIVERSAL (класс I, IP65).....	74

IV. Специальные аварийные светильники



IV. а Аварийные светильники для подземных сооружений

	АДМИРАЛ / ADMIRAL (класс I, IP54).....	78
	БУРАН / BURAN (класс II, IP67).....	80
	ДБУ 22-8x1-01 / DBU 22-8x1-01 (класс I, IP66).....	82
	ПОРТАЛ / PORTAL (класс III, IP66).....	84
	САЛЮТ / SALUT (класс I, IP66).....	88
	ТЛА / TLA (класс I, IP20).....	90
	ТОРНАДО / TORNADO (класс I, IP65).....	92
	ФЛАГМАН / FLAGMAN (класс I, IP65).....	94
	ШТОРМ / STORM (класс II, IP65).....	96

IV. б Взрывозащищенные аварийные светильники

	ФСП 03-АО / FSP 03-АО (1ExdSICT6, IP65).....	98
--	--	----



V. Светильники общего освещения для объектов с тяжелыми условиями эксплуатации

	САХАРА / SAHARA (класс II, IP65).....	100
	СИБИРЬ / SIBERIA (класс II, IP65).....	102
	ТАЙМЫР / TAIMYR (класс II, IP65).....	104

VI. Централизованные системы для аварийного освещения

	БС-ЭЛЕКТРО / BS-ELECTRO	106
---	-------------------------------	-----

VII. Аксессуары

	Аккумуляторные батареи для аварийных светильников (NiCd, высокотемпературные).....	112
	Устройство дистанционного тестирования и управления ТЕЛЕКОНТРОЛ / TELECONTROL.....	114

Примеры занесения продукции торговой марки "БЕЛЫЙ СВЕТ" в спецификации	116
--	-----

Корпоративный сайт "БЕЛЫЙ СВЕТ".....	118
--------------------------------------	-----

Условные обозначения

Основные характеристики модельного ряда

	класс защиты от поражения электрическим током I		класс защиты от поражения электрическим током II
	степень защиты от пыли и влаги		климатическое исполнение (диапазон температур)
	пригоден для монтажа на поверхности из нормально возгораемых материалов		взрывозащищенное исполнение
	сертификат ГОССТАНДАРТА РФ		сертификат ФГУ ВНИИПО МЧС РФ
	материал светильника (рассеивателя - сверху, основания - снизу)		
abc - акрилонитрилбутадиенстирол алю - алюминий апэ - армированный полиэстер бсо - боросиликатное стекло нст - нержавеющая сталь		ост - оцинкованная сталь пкт - поликарбонат пмм - полиметилметакрилат ссо - силикатное стекло стп - сталь, порошковая эмаль	

Технические характеристики модели

Тип работы светильника.

	аварийный светильник постоянного типа		аварийный светильник комбинированного типа
	аварийный светильник непостоянного типа		аварийный светильник централизованного типа
	аварийный светильник с технологией INEXI		
	светильник с технологией INEXI SNEL (master)		светильник с технологией INEXI SNEL (slave)

Время работы в автономном режиме.

	время работы в автономном режиме 1 час		время работы в автономном режиме 3 часа
--	--	--	---

Функциональное назначение и параметры.

	светильник аварийного освещения		световой эвакуационный знак
	световой поток (в люменах) (в аварийном режиме - сверху, в рабочем - снизу)		дистанция распознавания (в метрах)





Электрические параметры.

	напряжение питания (в вольтах)		потребляемый ток (в амперах)
--	--------------------------------	--	------------------------------



Тип ПРА (для светильников с люминесцентными лампами).

	электромагнитный ПРА		электронный ПРА
--	----------------------	--	-----------------



Источник света

 G5	линейная люминесцентная лампа, цоколь	 2G7	компактная люминесцентная лампа, цоколь
	светодиод		галогенная лампа







Совместимость с системными устройствами.

	совместимость с TELECONTROL		совместимость с BS-ELECTRO
--	-----------------------------	---	----------------------------



Транспортные и складские характеристики.

 0,75	масса светильника (в килограммах)	 20	групповая упаковка (в штуках)
---	-----------------------------------	--	-------------------------------

Способ монтажа.

	на стену		в стену
	на потолок		в потолок
	на пол		в пол

Прочее.

 M1	группа механического исполнения	 NiCd	тип аккумуляторной батареи
---	---------------------------------	--	----------------------------

Структура кодированного обозначения.

Светильники аварийного освещения, световые эвакуационные указатели.

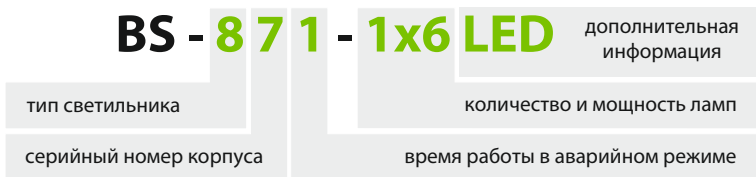

Тип светильника:

- 1** - аварийный светильник централизованного действия;
- 4** - аварийный светильник **INEXI SNEL** (slave);
- 5** - аварийный светильник **INEXI SNEL** (master);
- 7** - аварийный светильник постоянного действия;
- 8** - аварийный светильник непостоянного действия;
- 9** - аварийный светильник комбинированного действия.

Время работы в аварийном режиме:

- 1** - 1 час;
- 3** - 3 часа;
- 0** - для светильников централизованного действия.

Серийный номер корпуса:

- | | |
|----------------------------------|---------------------------------|
| 1 - Полет / Polet | 33 - Румб / Rumb |
| 3 - Юниор / Junior | 36 - Куб / Cube |
| 4 - Универсал / Universal | 39 - Орбита / Orbita |
| 7 - Волна / Volna | 41 - ТЛА / TLA |
| 8 - Бриз / Briz | 44 - ЛБУ / LBU 44-18-01 |
| 9 - Метеор / Meteor | 46 - Салют / Salut |
| 10 - Спутник / Sputnik | 47 - Регата / Regata |
| 11 - Курс / Kurs | 48 - Адмирал / Admiral |
| 12 - Пассат / Passat | 49 - Портал / Portal |
| 14 - Контур / Kontur | 50 - Айсберг / Iceberg |
| 15 - Луч / Luch | 55 - Эстетика / Estetica |
| 16 - Буран / Buran | 56 - Флаг / Flag |
| 21 - Пирс / Pirs | 60 - Торнадо / Tornado |
| 22 - ДБУ / DBU 22-8x1-01 | 64 - Зенит / Zenit |
| 24 - Сибирь / Siberia | 73 - Горизонт / Gorizont |
| 26 - Таймыр / Taimyr | 81 - Компас / Compass |
| 27 - Сахара / Sahara | 87 - Призма / Prizma |
| 30 - Флагман / Flagman | 89 - Кругозор / Krugozor |
| 32 - Шторм / Storm | |

Дополнительная информация:

- LED** - источником света являются светодиоды
- INEXI** - с использованием технологии ИНЭКСИ
- INEXI SNEL** - с использованием технологии ИНЭКСИ СНЕЛ

Блоки аварийного питания STABILAR

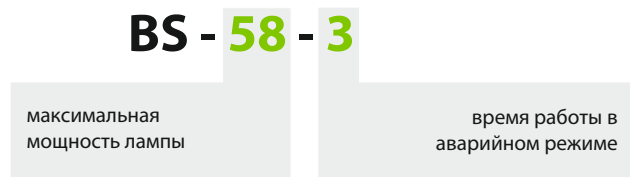

Время работы в аварийном режиме:

- 1** - 1 час;
- 3** - 3 час.

Блоки аварийного питания INEXI

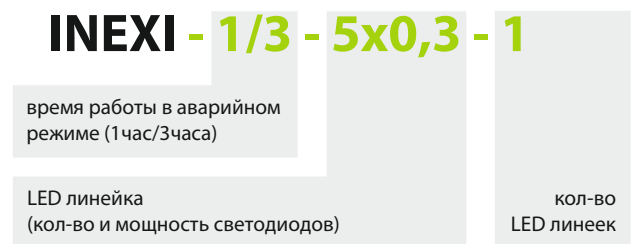

LED линейки торговой марки БЕЛЫЙ СВЕТ



Матрица основных технических параметров

Светильники аварийного освещения

модель светильника	1	3	5	7	9	11	13	15	17	19	21
	2	4	6	8	10	12	14	16	18	20	22

- 1 - тип светильника
- 2 - время работы в автономном режиме
- 3 - возможность применения в качестве аварийного светильника
- 4 - световой поток (в аварийном режиме - сверху, в рабочем - снизу)
- 5 - возможность применения в качестве светового эвакуационного знака
- 6 - дистанция распознавания (в метрах)
- 7 - напряжение питания (в вольтах)
- 8 - потребляемый ток (в амперах)
- 9 - источник света, цоколь
- 10 - тип ПРА
- 11 - тип аккумуляторной батареи
- 12 - группа условий эксплуатации по части воздействия механических факторов
- 13 - масса светильника (в килограммах)
- 14 - групповая упаковка (если 1, то только индивидуальная упаковка)
- 15 - совместимость с TELECONTROL
- 16 - возможность использования с централизованными системами BS-ELECTRO
- 17 - способ монтажа "на стену"
- 18 - способ монтажа "в стену"
- 19 - способ монтажа "на потолок"
- 20 - способ монтажа "в потолок"
- 21 - способ монтажа "на пол"
- 22 - способ монтажа "в пол"

Пример

BS-943-2x8											

Эвакуационные знаки (серийные) и знаки пожарной безопасности

артикул эвакуационного знака (NPU*, PP**)	01	02	03	04	05	06	07	
	08	09	10	11	12	13	14	15

- 01 - "выход"
- 02 - "запасный выход"
- 03 - "выход/exit"
- 04 - "exit"
- 05 - "направление к эвакуационному выходу направо"
- 06 - "направление к эвакуационному выходу налево"
- 07 - "направление к эвакуационному выходу прямо (вниз)"
- 08 - "направление движения к выходу"

- 09 - "эвакуационный выход по лестнице направо-вниз"
- 10 - "эвакуационный выход по лестнице налево-вниз"
- 11 - "эвакуационный выход по лестнице направо-вверх"
- 12 - "эвакуационный выход по лестнице налево-вверх"
- 13 - "станция пожаротушения"
- 14 - "пожарный кран"
- 15 - "пожарный гидрант"

NPU* - указатель из самоклеющейся транслюцентной пленки.

PP** - поликарбонатная пластина с указателем из транслюцентной пленки.

INEXI™ TECHNOLOGY - инновации в аварийном освещении

Что такое **INEXI™ TECHNOLOGY**? Это инновационная технология аварийного освещения на светодиодных источниках света, созданная инженерами компании «Белый свет». Основой технологии **INEXI™** является LED блок аварийного освещения, который применяется в светильниках («Полет», «Спутник», «Универсал», «Эстетика», «Юниор», «Орбита») и самостоятельно в комплекте со светодиодными линейками. Современная электронная схема LED блока поддерживает следующие функции:



Функция совместимости с TELECONTROL

TELECONTROL - является устройством дистанционного тестирования и управления аварийным и эвакуационным освещением и позволяет снизить затраты на эксплуатацию (подробнее на стр. 112).



Функция SPARKLOGIC™ (англ. логическая искра)

Данная функция позволяет интегрировать светильники АО, поддерживающие технологию **INEXI™**, в систему пожарной автоматики. При срабатывании пожарной сигнализации управляющий сигнал (12 или 24 В) включает аварийный светильник, таким образом, данная функция позволяет использовать аварийные эвакуационные указатели как пожарные оповещатели.

Функция **SPARKLOGIC™** помогает экономить на капитальных затратах (на закупке пожарных оповещателей, их монтаже и обслуживании, а также энергозатратах на бесперебойное питание) до 4 % от инвестиций в систему оповещения и управления эвакуацией вашего объекта.



Функция QUATREX

Функция позволяет гибко настраивать систему аварийного освещения во время эксплуатации вашего объекта. Светильники аварийного освещения, поддерживающие технологию **INEXI™**, могут работать в четырех режимах:*

- 1 - постоянного действия с продолжительностью горения 1 час.
- 2 - постоянного действия с продолжительностью горения 3 часа.
- 3 - непостоянного действия с продолжительностью горения 1 час.
- 4 - непостоянного действия с продолжительностью горения 3 часа.

* требуется наличие коммутируемой линии Lком.



Функция DOUBLE SAFETY™ (англ. двойная защита)

Данная функция обеспечивает двойную защиту от короткого замыкания сети питания и аккумуляторной батареи. Блок аварийного питания (БАП) **INEXI™** снабжен двумя предохранителями. Один защищает аккумуляторную батарею, а другой сеть питания блока. Если происходит замыкание в схеме БАП, плавкий предохранитель перегорает и разрывает цепь, благодаря этому, батарея остается не поврежденной. Кроме того, при замыкании в схеме одного БАП питающая сеть и другие БАП, подключенные к ней, тоже останутся не поврежденными и продолжат нормальную работу.



Функция SNEL™

(Scalable Network of Emergency Lighting масштабируемая сеть аварийного освещения)

В основе данной функции лежит идея о разделении всех светильников АО на **главные (master)** и **подчиненные (slave)**.

Master светильник АО - это светильник, который снабжен электроникой, батареей и источником света.

Slave светильник АО - это светильник, в котором присутствует только источник света.

Работа **slave** светильника происходит от батареи и электроники **master** светильника.

Функция **SNEL** позволяет экономить на капитальных затратах до 40 % средств и существенно снизить расходы на эксплуатацию аварийного и эвакуационного освещения.

Эффект наращивания экономии (**ECS Effect Compounding Savings concept**) - это снижение стоимости владения системой аварийного освещения на объекте, за счет последовательного либо комбинированного применения функций технологии **INEXI™**.

Для понимания концепции **ECS** нужно рассмотреть элементы, из которых складываются затраты на владение системой аварийного освещения. К ним относятся:

- ➔ капитальные затраты - стоимость светильников;
- ➔ затраты на электроэнергию за период эксплуатации;
- ➔ эксплуатационные затраты - включают стоимость тестирования светильников АО, стоимость источников света и батарей, стоимость замены источников света и батарей.

Рассмотрим, как последовательное применение функций **INEXI™** позволяет экономить на каждой статье затрат. Рекомендуемая производителем последовательность применения функций:

SPARKLOGIC™ ➔ TELECONTROL ➔ SNEL™

Рассмотрим, как работает концепция **ECS** на примере аварийного освещения выходной группы (рисунок 1).

рис.1

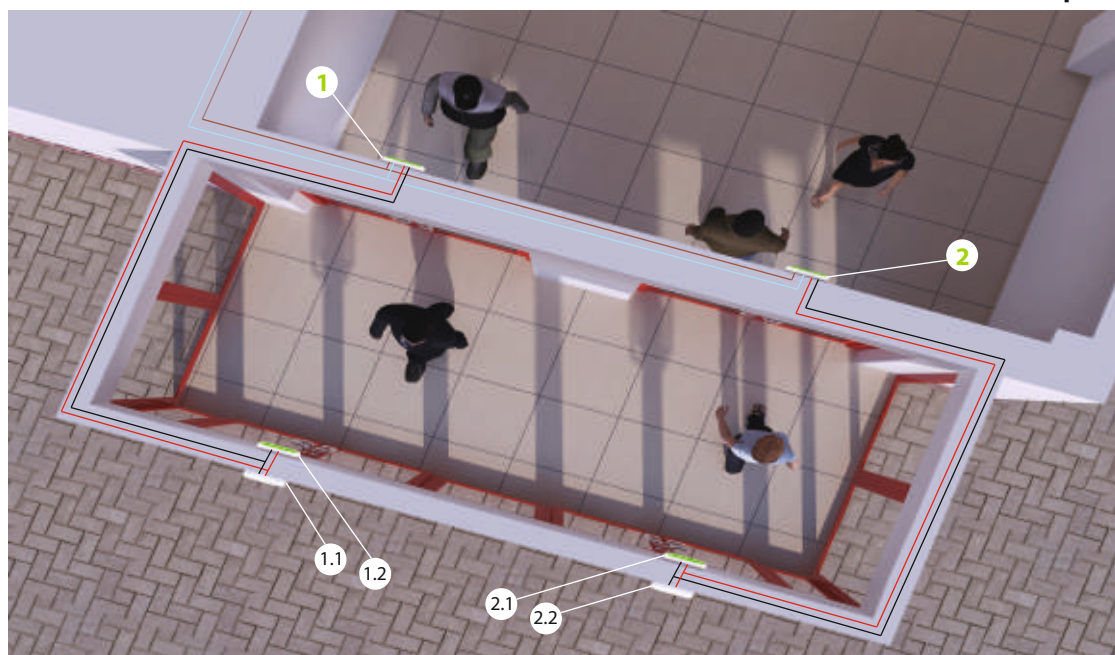

- ① BS-531/3-5x0,3 INEXI SNEL (master)
- ①.1 BS-430-5x0,3 INEXI SNEL (slave)
- ①.2 BS-430-5x0,3 INEXI SNEL (slave)
- ② BS-531/3-5x0,3 INEXI SNEL (master)
- ②.1 BS-430-5x0,3 INEXI SNEL (slave)
- ②.2 BS-430-5x0,3 INEXI SNEL (slave)
- ~220 В, 50 Гц
- =12...16 В

Исходные данные:

Примем расчетное время эксплуатации 10 лет (в среднем, срок службы батарей составляет 4 года, по расширенной гарантии "БЕЛЫЙ СВЕТ" срок службы батареи составляет 5 лет. То есть за этот период необходимо дважды заменить батареи в светильниках.

- стоимость электроэнергии - 3 руб./кВт.час.;
- стоимость КЛЛ 9 Вт - 70 руб./шт.;
- светодиодная линейка BS-5x0,3 LED - 500 руб./шт.;
- стоимость NiCd аккумуляторной батареи - 680 руб./шт.
- стоимость замены батарей и источников света - 50 руб./шт.

Вариант 1 (Автономные светильники с КЛЛ 9 Вт)

таблица 1

Статья затрат	Цена, руб.	Кол-во	Стоимость, руб.
Капитальные затраты:			14 400
Аварийный светильник BS-731-9	2 300	6	13 800
Пожарный оповещатель "ВЫХОД" (0,3 Вт)	150	4	600
Затраты на электроэнергию:			19 392
Аварийный светильник BS-731-9 (12,1 Вт, 6 шт.)	3,0	6 359	19 077
Пожарный оповещатель "ВЫХОД" (0,3 Вт, 4 шт.)	3,0	105	315
Затраты на эксплуатацию:			23 850
Стоимость замены КЛЛ 9 Вт (9 раз за период)	50	54	2 700
Стоимость утилизации КЛЛ 9 Вт (9 раз за период)	15	54	810
Стоимость КЛЛ 9 Вт	70	54	3 780
Пожарный оповещатель "ВЫХОД" (0,3 Вт), замена	150	4	600
Стоимость тестирования 6-ти CAO (4 раза в год)*	30	240	7 200
Стоимость замены батарей (2 раза за период)	50	12	600
Стоимость батарей для замены (2 раза за период)	680	12	8 160
Итого стоимость владения за 10 лет (Вариант 1):			57 642

* - на основании экспертной оценке сервисных инженеров «Белый свет».

Вариант 2 (Автономные светильники INEXI™ LED)

таблица 2

ECS INEXI	Статья затрат	Цена, руб.	Кол-во, шт.	Стоимость, руб.
Капитальные затраты:				15 600
LED	Аварийный светильник BS-531/3-5x0,3 INEXI SNEL	2 500	6	15 000
	Пожарный оповещатель "ВЫХОД" (0,3 Вт)	150	4	600
Затраты на электроэнергию:				6 621
LED	Аварийный светильник BS-531/3-5x0,3 INEXI SNEL (4 Вт., 6 шт.)	3,0	2 102	6 306
	Пожарный оповещатель "ВЫХОД" (0,3 Вт, 4 шт.)	3,0	105	315
Затраты на эксплуатацию:				19 860
LED	Стоимость замены LED линейки (1 раз за период)	50	6	300
	Стоимость источника LED линейки (1 раз за период)	500	6	3 000
	Пожарный оповещатель, замена (1 раз за период)	150	4	600
	Тестирование 4 раза в год	30	240	7 200
	Стоимость замены батарей (2 раза за период)	50	12	600
	Стоимость батарей (2 раза за период)	680	12	8 160
Итого стоимость владения за 10 лет (Вариант 2):				42 208

Так Вы применяете аналогичные светильники с использованием современных источников света и получаете экономию 22,2 % от стоимости владения на затратах электроэнергии и замене источников света.

Вариант 3 (Автономные светильники INEXI™ LED с использованием SPARKLOGIC™)

SPARKLOGIC - функция совместимости с системами пожарной автоматики уже заложена во всех светильниках **INEXI**. Единственное что требуется - это знание и понимание, о том как и где ее применить, а так же согласованность действий при проектировании СОУЭ и систем пожарной автоматики.

таблица 3

ECS INEXI	Статья затрат	Цена, руб.	Кол-во, шт.	Стоимость, руб.
Капитальные затраты:				15 000
LED	Аварийный светильник BS-531/3-5x0,3 INEXI SNEL	2 500	6	15 000
SPARKLOGIC	Пожарный оповещатель "ВЫХОД" (0,3 Вт)	150	0	0
Затраты на электроэнергию:				6 306
LED	Аварийный светильник BS-531/3-5x0,3 INEXI SNEL (4 Вт, 6 шт.)	3,0	2 102	6 306
SPARKLOGIC	Пожарный оповещатель "ВЫХОД" (0,3 Вт, 4 шт.)	3,0	0	0
Затраты на эксплуатацию:				19 260
LED	Стоимость замены LED линейки (1 раз за период)	50	6	300
	Стоимость источника LED линейки (1 раз за период)	500	6	3 000
SPARKLOGIC	Пожарный оповещатель, замена (1 раз за период)	150	0	0
	Тестирование 4 раза в год	30	240	7 200
	Стоимость замены батарей (2 раза за период)	50	12	600
	Стоимость батарей (2 раза за период)	680	12	8 160
Итого стоимость владения за 10 лет (Вариант 3):				40 566

Применение функции SPAKLOGIC позволяет экономить дополнительно 2% на стоимости владения системой и позволяет избежать парадоксальных ситуаций, когда над дверным проемом расположено два указателя «Выход», одна из которых относится к системе СОУЭ, а другая к системе пожарной автоматики.

Вариант 4 (Автономные светильники INEXI™ LED с использованием SPARKLOGIC™ и TELECONTROL)

Для реализации функции **TELECONTROL** необходимо использование блока удаленного управления и мониторинга **TELECONTROL**, который предусматривает подключение до 200 светильников аварийного освещения.

таблица 4

ECS INEXI	Статья затрат	Цена, руб.	Кол-во, шт.	Стоимость, руб.
Капитальные затраты:				15 135
LED	Аварийный светильник BS-531/3-5x0,3 INEXI SNEL	2 500	6	15 000
SPARKLOGIC	Пожарный оповещатель "ВЫХОД" (0,3 Вт)	150	0	0
TELECONTROL	TELECONTROL (из расчета на 1 светильник)	135	1	135
Затраты на электроэнергию:				6 306
LED	Аварийный светильник BS-531/3-5x0,3 INEXI SNEL (4 Вт, 6 шт.)	3,0	2 102	6 306
SPARKLOGIC	Пожарный оповещатель "ВЫХОД" (0,3 Вт, 4 шт.)	3,0	0	0
Затраты на эксплуатацию:				14 460
LED	Стоимость замены LED линейки (1 раз за период)	50	6	300
	Стоимость источника LED линейки (1 раз за период)	500	6	3 000
SPARKLOGIC	Пожарный оповещатель, замена (1 раз за период)	150	0	0
TELECONTROL	Тестирование 4 раза в год (дистанционно)	10	240	2 400
	Стоимость замены батарей (2 раза за период)	50	12	600
	Стоимость батарей (2 раза за период)	680	12	8 160
Итого стоимость владения за 10 лет (Вариант 4):				35 901

Применений блока TELECONTROL в данном примере позволило сэкономить 16,3 % от стоимости владения на эксплуатационных затратах за счет дистанционного управления и тестирования.

Вариант 5 (Автономные светильники INEXI™ LED с использованием SPARKLOGIC™, TELECONTROL, SNEL™)

Для реализации функции SNEL применим светильники INEXI LED SNEL (master) и INEXI LED SNEL (slave).

таблица 5

ECS INEXI	Статья затрат	Цена, руб.	Кол-во, шт.	Стоимость, руб.
Капитальные затраты:				9 135
LED	Аварийный светильник BS-531/3-5x0,3 INEXI SNEL	2 500	2	5 000
SNEL	Аварийный светильник BS-430-5x0,3 INEXI SNEL	1 000	4	4 000
SPARKLOGIC	Пожарный оповещатель "ВЫХОД" (0,3 Вт)	150	0	0
TELECONTROL	TELECONTROL (из расчета на 1 светильник)	135	1	135
Затраты на электроэнергию:				3 681
LED, SNEL	Аварийный светильник BS-531/3-5x0,3 INEXI SNEL (4 Вт, 2 шт.)	3,0	701	2103
LED, SNEL	Аварийный светильник BS-430-5x0,3 INEXI SNEL (1,5 Вт, 4 шт.)	3,0	526	1 578
SPARKLOGIC	Пожарный оповещатель "ВЫХОД" (0,3 Вт), (4 шт.)	3,0	0	0
Затраты на эксплуатацию:				8 620
LED	Стоимость замены LED линейки (1 раз за период)	50	6	300
	Стоимость источника LED линейки (1 раз за период)	500	6	3 000
SPARKLOGIC	Пожарный оповещатель, замена (1 раз за период)	150	0	0
TELECONTROL	Тестирование 4 раза в год (дистанционно)	10	240	2 400
SNEL	Стоимость замены батарей (2 раза за период)	50	4	200
SNEL	Стоимость батарей (2 раза за период)	680	4	2 720
Итого стоимость владения за 10 лет (Вариант 5):				21 436

Совокупный **ECS** эффект от применения функций **INEXI™ TECHNOLOGY** в варианте 5 системы аварийного освещения составил 62,8%, это становится возможным благодаря нестандартному творческому подходу к реализации проекта.

Представим принцип реализации **ECS** в разрезе функций **INEXI™ TECHNOLOGY** и статей затрат в виде таблицы:

таблица 6

Статья затрат	Функция INEXI							
	INEXI™ LED		+ SPARKLOGIC™		+ TELECONTROL		+ SNEL™	
	(руб.)	%	(руб.)	%	(руб.)	%	(руб.)	%
Капитальные затраты	- 1 200	- 2,1	- 600	- 1,0	- 735	- 1,3	5 265	9,1
Затраты на электроэнергию	12 771	22,2	13 086	22,7	13 086	22,7	15 711	27,3
Затраты на эксплуатацию	3 990	6,9	4 590	8,0	9 390	16,3	15 230	26,4
Итого	15 561	27,0	17 076	29,6	21 741	37,7	36 206	62,8

Представим совокупную стоимость владения системами аварийного освещения в разрезе статей затрат в виде таблицы:

таблица 7

Статья затрат	Вариант оборудования для АО и ЭО				
	Вариант 1	Вариант 2	Вариант 3	Вариант 4	Вариант 5
Капитальные затраты	14 000	15 600	15 000	15 135	9 135
Затраты на электроэнергию	19 392	6 621	6 306	6 306	3 681
Затраты на эксплуатацию	23 850	19 860	19 260	14 460	8 620
Итого	57 642	42 081	40 566	35 901	21 436

Представим эффект ECS в разрезе функций **INEXI™** графически (таблица 6).

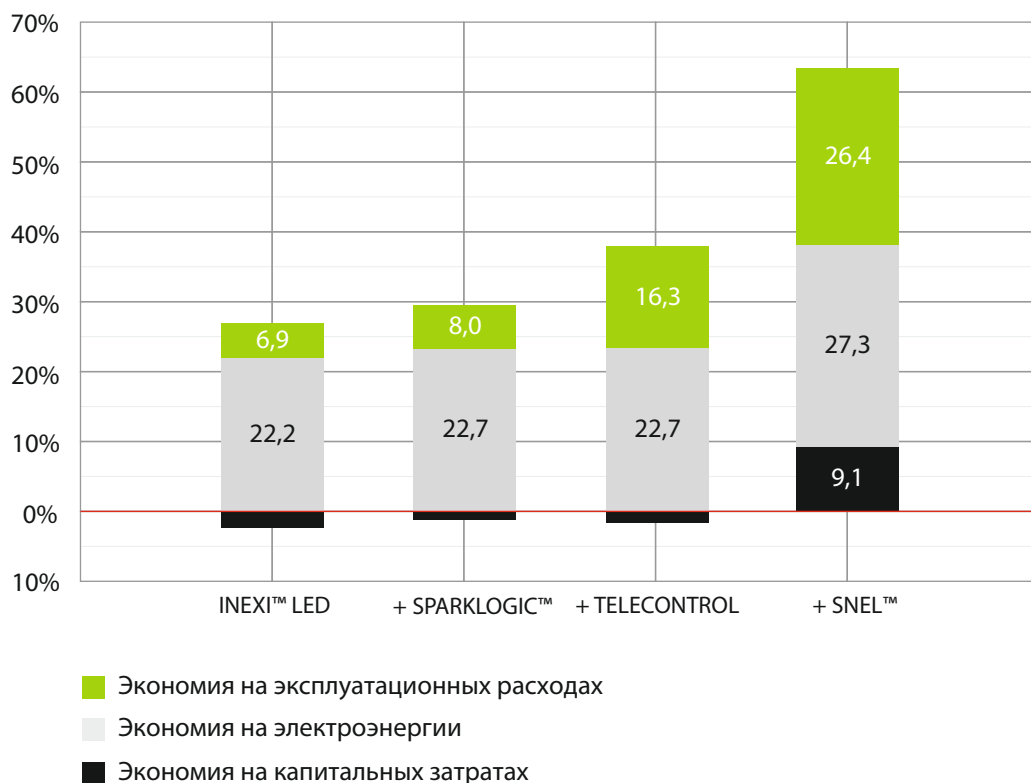

Представим суммарный эффект ECS на стоимости владения за 10 лет (таблица 7).

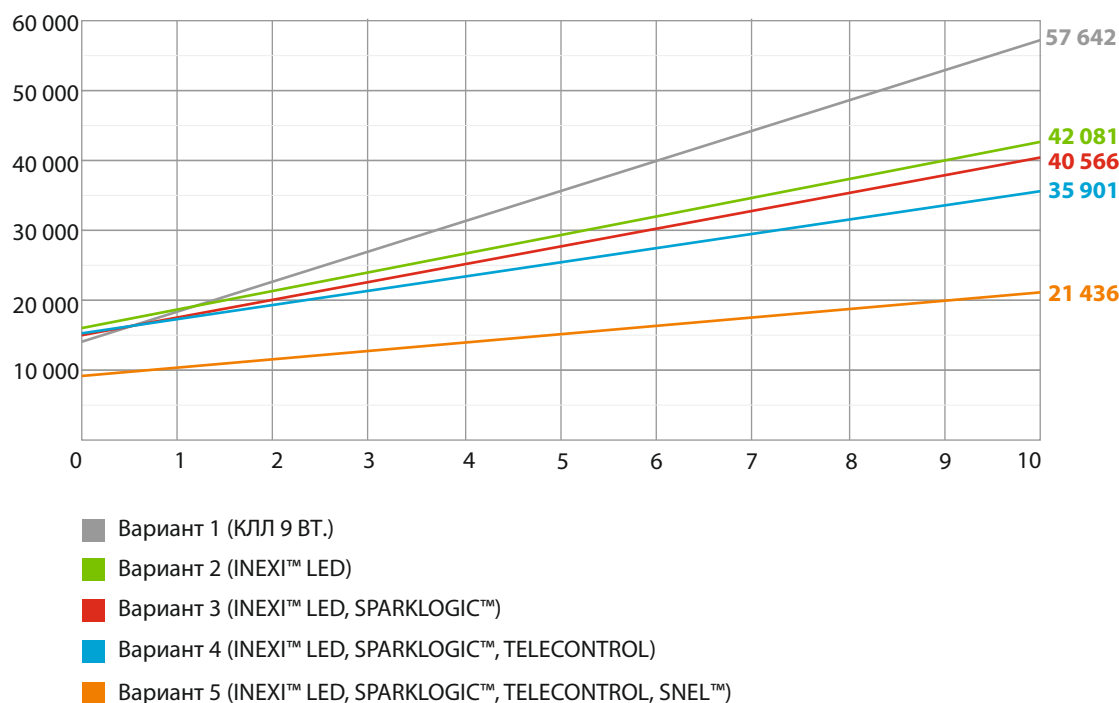

Даже на таком простом примере видно, что суммарный ECS на владение системой аварийного освещения при полноценном использовании функций технологии **INEXI™** составляет 62,8%.

При использовании на объекте десятков и сотен светильников экономия будет очень существенной.

Таблица совместимости INEXI SNEL

	slave 	ПОЛЕТ	СПУТНИК		УНИВЕРСАЛ	ЭСТЕТИКА	ЮНИОР		ОРБИТА
			BS-410-4x0,5	BS-4110-4x1	BS-4110-5x0,3	BS-440-5x0,3	BS-4550-4x1	BS-430-4x1	BS-430-5x0,3
ПОЛЕТ	BS-511/3-4x0,5	① ①		② ② ①	③ ② ①			④ ② ①	
СПУТНИК	BS-5101/3-4x1		⑤ ①	⑥ ② ②	⑦ ② ②	⑧ ①	⑨ ①	⑩ ② ②	⑪ ④ ③
УНИВЕРСАЛ	BS-541/3-10x0,3			⑫ ①	⑬ ①			⑭ ①	
ЭСТЕТИКА	BS-5551/3-4x1		⑮ ①	⑯ ② ②	⑰ ① ②	⑱ ①	⑲ ①	⑳ ② ②	㉑ ④ ③
ЮНИОР	BS-531/3-4x1		㉒ ①			㉓ ①	㉔ ①		㉕ ④ ③
	BS-531/3-5x0,3	㉖ ② ④		㉗ ②	㉘ ②			㉙ ②	

при данном подключении джамперы конфигурации master светильника установлены "по умолчанию"

при данном подключении джамперы конфигурации master светильника требуют переустановки

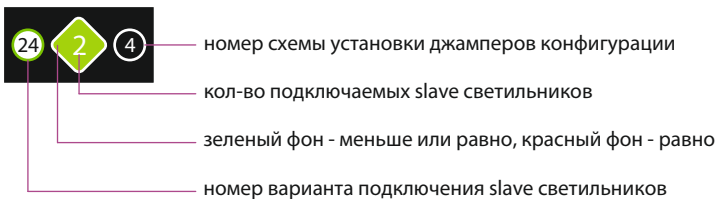

ПРИМЕР ВАРИАНТОВ ПОДКЛЮЧЕНИЯ MASTER И SLAVE СВЕТИЛЬНИКОВ INEXI SNEL

ВАРИАНТ ①

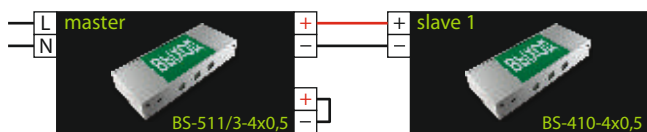

ВАРИАНТ ⑦

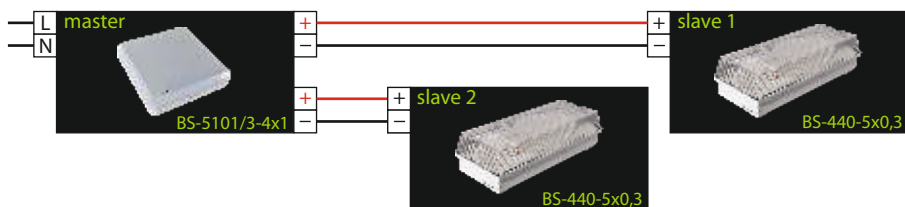

ВАРИАНТ ⑳

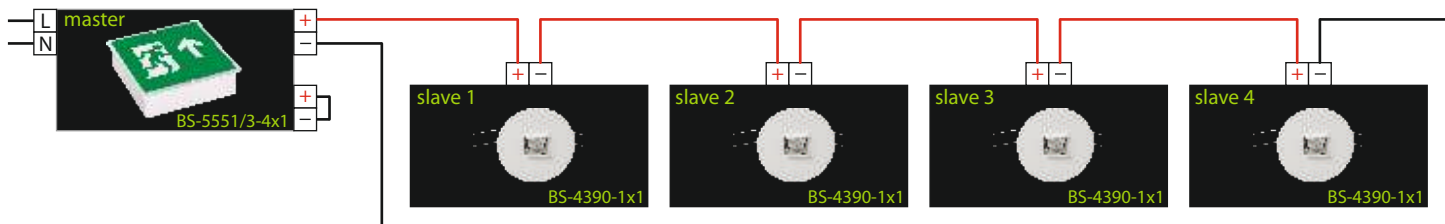

СХЕМЫ УСТАНОВКИ ДЖАМПЕРОВ КОНФИГУРАЦИИ MASTER СВЕТИЛЬНИКОВ INEXI™ SNEL™

Конфигурация 1 (P1=[1;2] P2=[1;2] P3=[2;3])

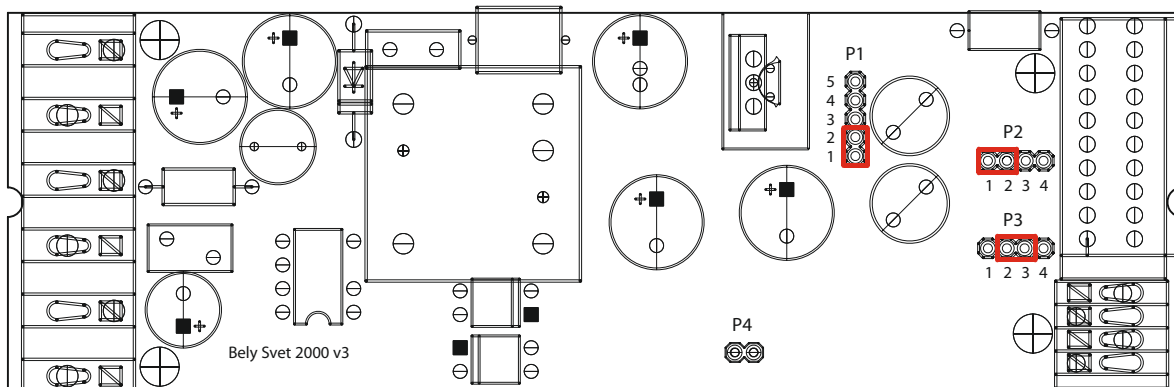

Конфигурация 2 (P1=[2;3] P2=[3;4] P3=[2;3])

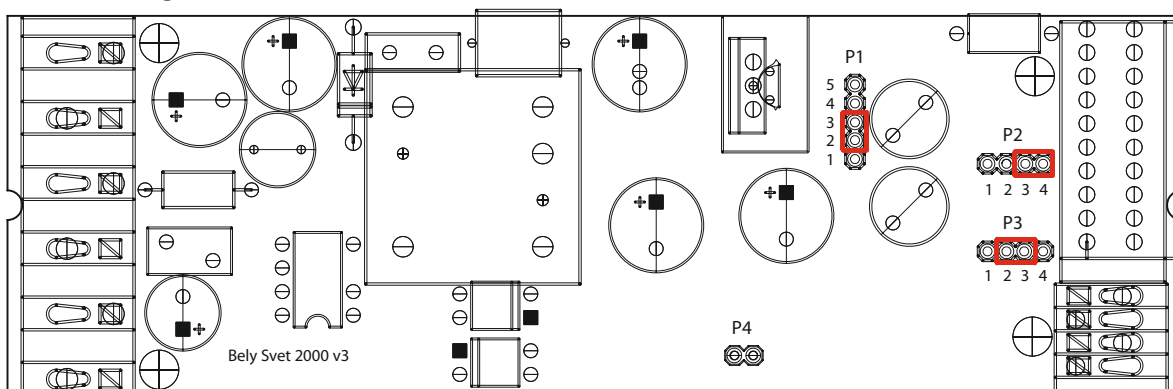

Конфигурация 3 (P1=[2;3] P2=[3;4] P3=[3;4])

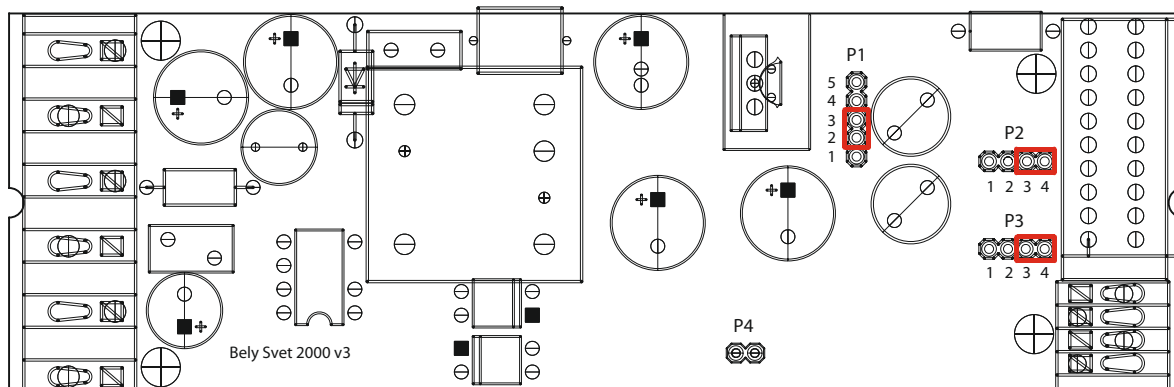

Конфигурация 4 (P1=[1;2] P2=[2;3] P3=[1;2])

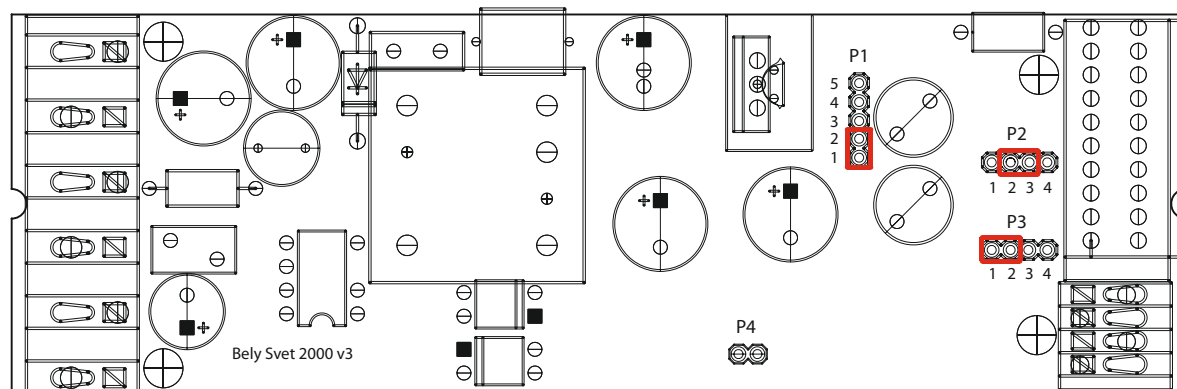

СТАБИЛАР / STABILAR



“STABILAR” (блок аварийного питания) - это устройство, предназначенное для включения одной из люминесцентных ламп светильника рабочего освещения в аварийный режим в случае исчезновения напряжения в сети рабочего освещения. Таким образом светильник рабочего освещения может выполнять функцию аварийного светильника.

Один “STABILAR” предназначен для одной лампы, и может работать с линейными и компактными люминесцентными лампами разных типов.

Элементы для сборки батареи тщательно отобраны на специальном стенде, сварены методом точечной сварки и упакованы в термопленку.

В качестве элементов сборки используются только высокотемпературные NiCd аккумуляторные батареи. Для индикации процесса заряда батареи, “STABILAR” комплектуется светодиодом.

Линейные размеры блока позволяют встроить его практически любой светильник с люминесцентными лампами. Совместимость с системой TELECONTROL обеспечивает возможность группового тестирования комбинированных аварийных светильников оснащенных блоками “STABILAR”.

	Автономный режим	Тип совместимых ПРА	Тип АБ	Масса
STABILAR BS-58-1				
STABILAR BS-58-3				

Габаритные размеры

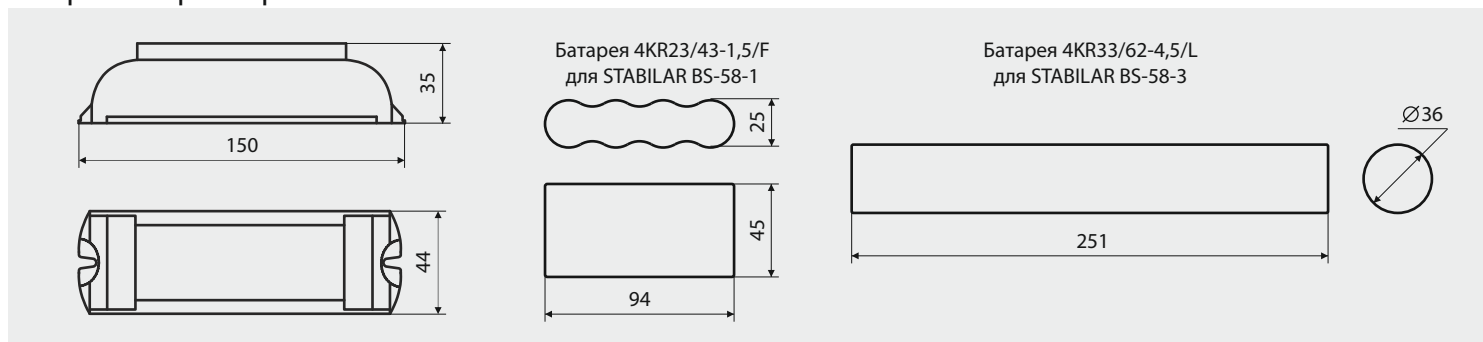

Совместимость "STABILAR" с люминесцентными лампами разных типов и мощности





тип лампы	мощность лампы (Вт)	светоотдача в аварийном режиме, (%)
T5 	4	22
	6	25
	8	21
	13	22
	14	21
	21	19
T8 	18	14
	36	10
	58	7
TC-SEL 	5	10
	7	12
	9	8
	11	9
TC-DEL 	13	13
	18	10
	26	9
TC-L 	18	10
	24	9
	36	10
	40	8
TC-TEL 	13	9
	18	9
	26	7
	32	7
TC-DD 	16	13
	21	17
	28	11
	38	9
TC-F 	18	7
	24	7
	36	6

СХЕМА ПОДКЛЮЧЕНИЯ STABILAR BS-58-1 и STABILAR BS-58-3

НЕПОСТОЯННЫЙ РЕЖИМ

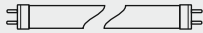

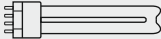
ПОСТОЯННЫЙ РЕЖИМ

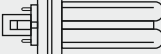
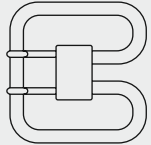
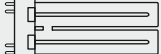
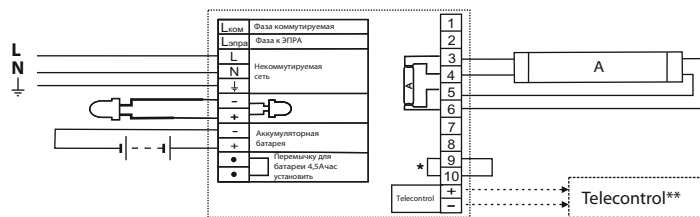
Схема подключения STABILAR для случая когда одна люминисцентная лампа работает от одного ЭМПРА



Схема подключения STABILAR для случая когда две люминисцентные лампы работают от одного ЭМПРА (2x4; 2x6; 2x7; 2x8; 2x9; 2x18 Вт).
(примечание: в аварийном режиме будет работать одна лампа)



Схема подключения STABILAR к типовому ЭПРА

(Tridonic PC T8 PRO 1x18-58Вт, Vossloh-Schwabe ELXs 121.901, Osram QT-ECO 1x4-16, Philips HF-P 158 и т.п.)***

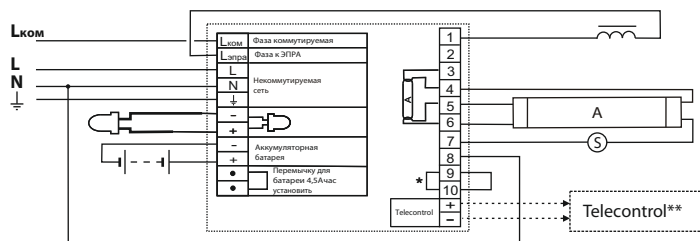

A - аварийная лампа.
L - некоммутируемая фаза.
Lком - коммутируемая фаза.
N - нейтраль.

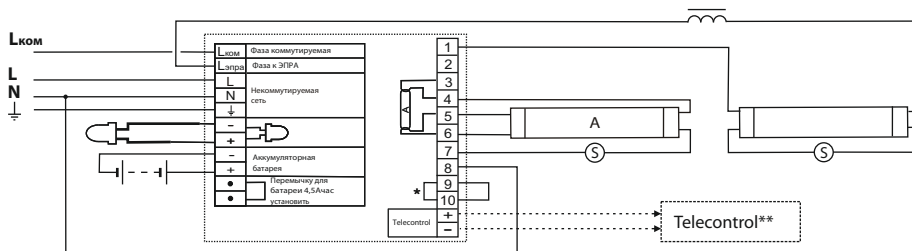
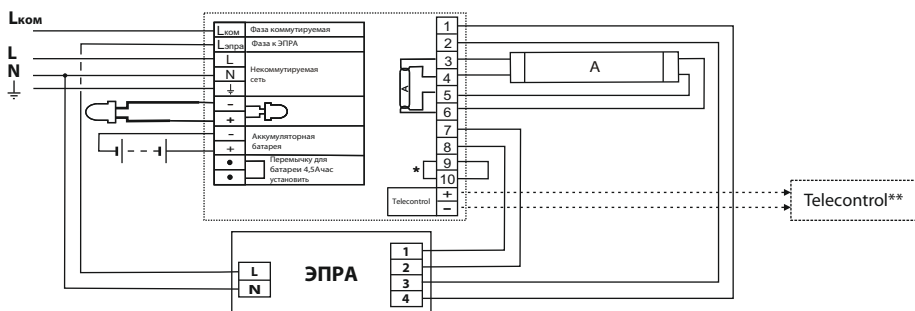
ЭМПРА - электромагнитный пускорегулирующий аппарат.
ЭПРА - электронный пускорегулирующий аппарат.

* - для линейной люминисцентной лампы T5 21Вт удалить перемычку.

** - поддерживает функцию контроля и управления аварийным освещением устройством Telecontrol (приобретается отдельно).

*** - схема подключения к другому типу ЭПРА высылается изготовителем БАП по запросу.

Блоки аварийного питания STABILAR BS-80-1 и BS-80-3 полностью соответствуют ГОСТ Р МЭК 924-98 и предназначены для встраивания в светильники с люминесцентными лампами серии T5 с целью включения одной лампы светильника в аварийный режим (постоянный или непостоянный).

STABILAR BS-80-1*	Автономный режим	Тип совместимых ПРА	Тип АБ	Масса

STABILAR BS-80-3*	Автономный режим	Тип совместимых ПРА	Тип АБ	Масса

* - Функцию TELECONTROL не поддерживает

Габаритные размеры

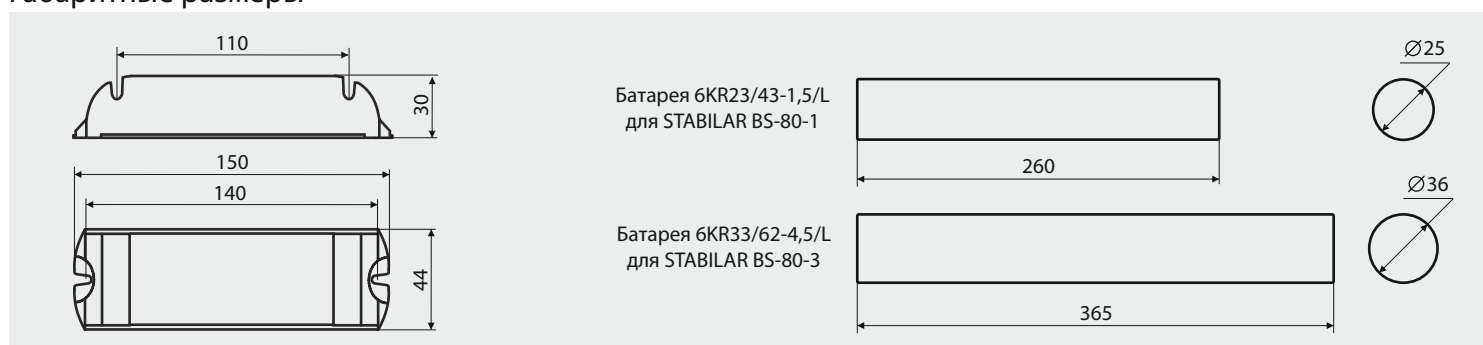

Совместимость "STABILAR" с люминесцентными лампами серии T5.

тип лампы	мощность лампы (Вт)	светоотдача в аварийном режиме, (%)
	24	12
	39	12
	49	6
	54	5
	80	4

СХЕМА ПОДКЛЮЧЕНИЯ STABILAR BS-80-1 и STABILAR BS-80-3

НЕПОСТОЯННЫЙ РЕЖИМ

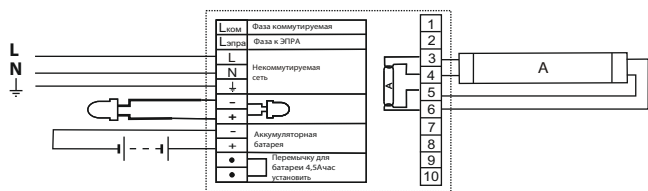

ПОСТОЯННЫЙ РЕЖИМ

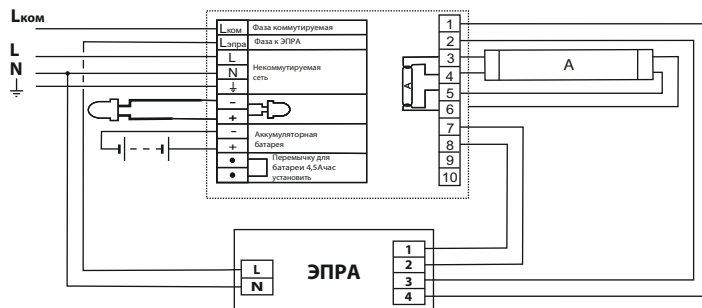

А - аварийная лампа серии T5.
 L - некоммутируемая фаза.
 Lком - коммутируемая фаза.
 N - нейтраль.
 ЭПРА - электронный пускорегулирующий аппарат.

БЛОК АВАРИЙНОГО ПИТАНИЯ INEXI™



Блок аварийного питания (**БАП**) **INEXI™** предназначен для применения в аварийном освещении. Блок может встраиваться, как в новые, так и в уже установленные светильники рабочего освещения. **INEXI™** работает с широким диапазоном светодиодов мощностью от 0,3 Вт до 1 Вт и рабочими токами 100 мА, 150 мА и 300 мА.

Работа INEXI™ в аварийном режиме

При отсутствии напряжения в сети рабочего освещения блок обеспечивает питание стабильным постоянным током подключенных к нему светодиодных линеек от аккумуляторной батареи.

Работа INEXI™ в нормальном режиме.

При нормальном напряжении в сети рабочего освещения блок обеспечивает питание светодиодных линеек стабильным постоянным током от сети 220В 50Гц, а также заряжает аккумуляторную батарею и обеспечивает индикацию её заряда.

Поддерживаемые INEXI™ модели LED линеек торговой марки БЕЛЫЙ СВЕТ

Наименование	Габаритные размеры ДхШхВ(мм.)	Напряжение питания (В)	Потребляемый ток (А)	Световой поток (лм)
BS-LED - 5x0,3	110x25x3	15 - 20	0,1	160
BS-LED - 4x1	110x58x3	12 - 16	0,3	360

INEXI-1/3-8x1-0*	Автономный режим	Источник света	Кол-во источников света	Тип АБ	Масса
		нет	нет		
INEXI-1/3-5x0,3-1	Автономный режим	Источник света	Кол-во источников света	Тип АБ	Масса
		BS-LED - 5x0,3	1		
INEXI-1/3-5x0,3-2	Автономный режим	Источник света	Кол-во источников света	Тип АБ	Масса
		BS-LED - 5x0,3	2		
INEXI-1/3-5x0,3-3	Автономный режим	Источник света	Кол-во источников света	Тип АБ	Масса
		BS-LED - 5x0,3	3		
INEXI-1/3-4x1-1	Автономный режим	Источник света	Кол-во источников света	Тип АБ	Масса
		BS-LED - 4x1	1		
INEXI-1/3-4x1-2	Автономный режим	Источник света	Кол-во источников света	Тип АБ	Масса
		BS-LED - 4x1	2		

Схемы подключения 1x1Вт LED светильников других производителей к блоку INEXI-1/3-8x1-0

INEXI-1/3-8x1-0

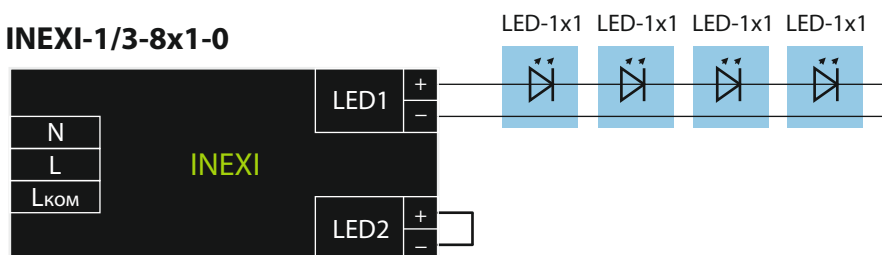

INEXI-1/3-8x1-0

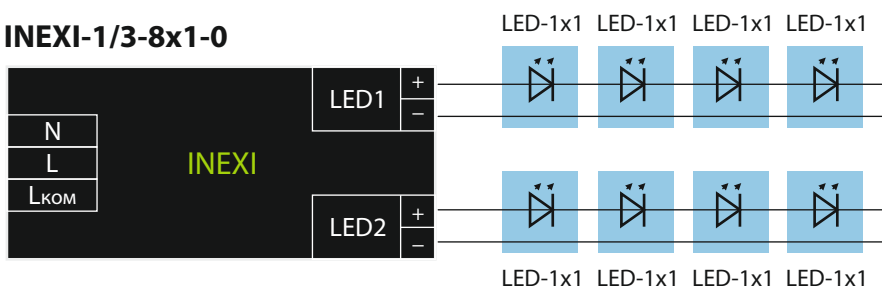

Схемы подключения светодиодных линеек BS-LED-5x0,3 к блоку INEXI

INEXI-1/3-5x0,3-1

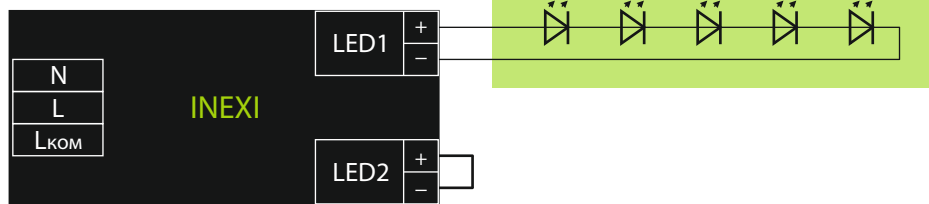

INEXI-1/3-5x0,3-2

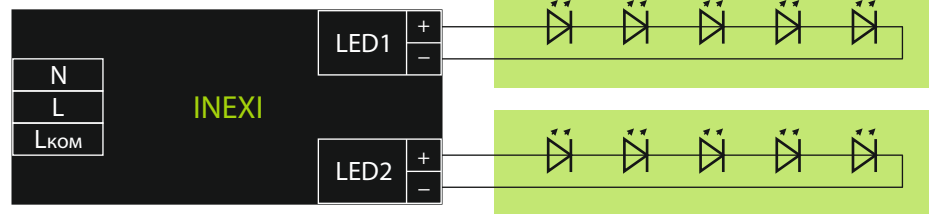

INEXI-1/3-5x0,3-3

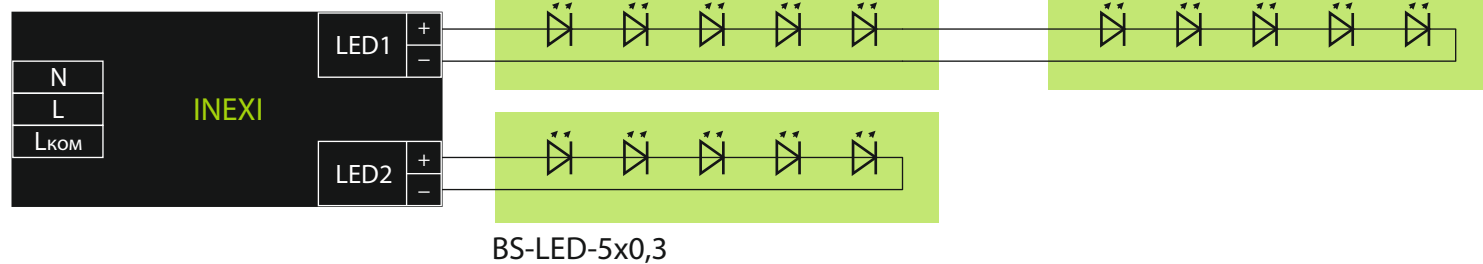

Схемы подключения светодиодных линеек BS-LED-4x1 к блоку INEXI

INEXI-1/3-4x1-1

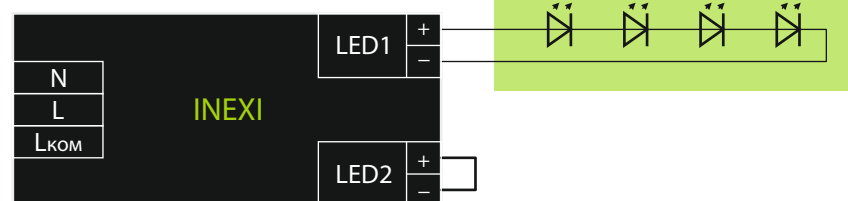

INEXI-1/3-4x1-2

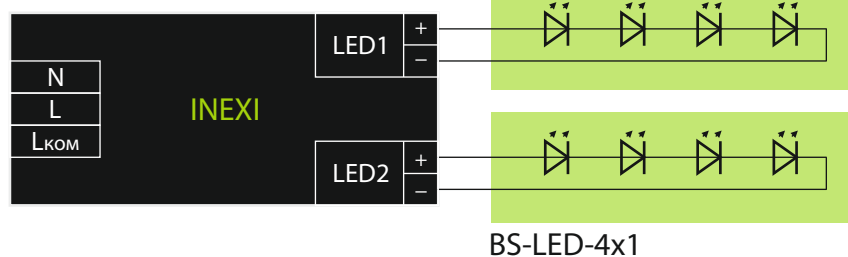

Пример построения системы аварийного освещения с использованием INEXI™

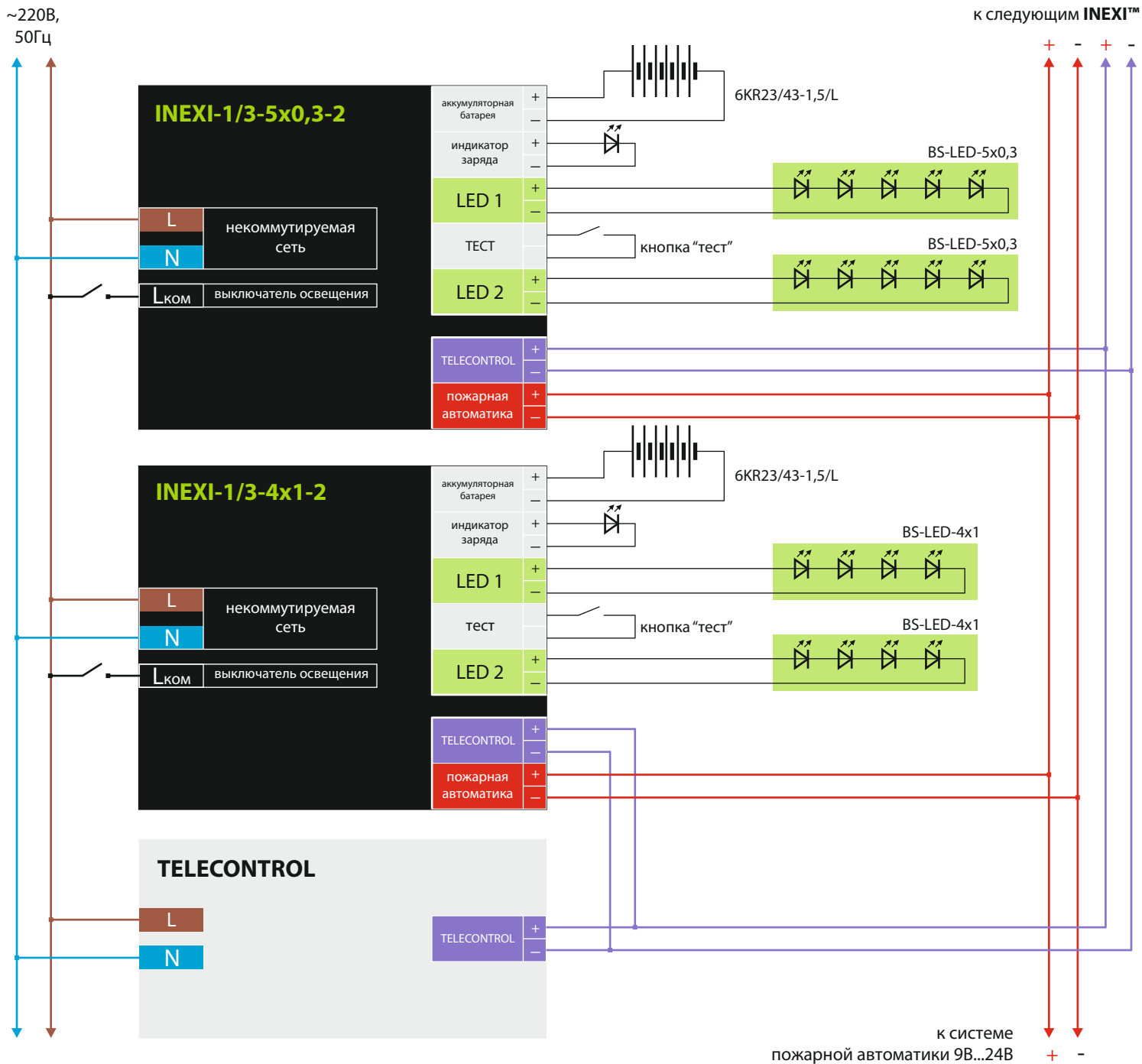

Габаритные размеры

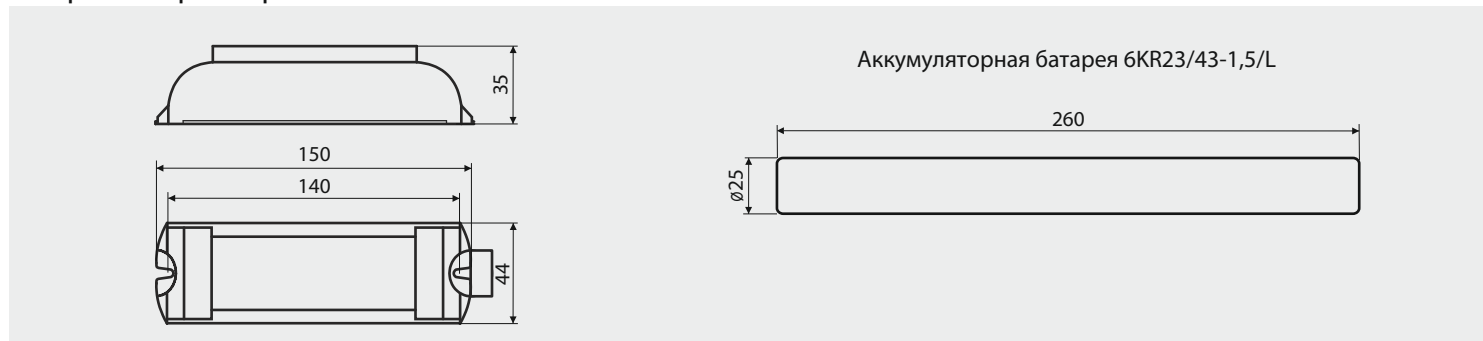

БРИЗ / BRIZ



ПКТ
абс

BS-983-2x8



BS-881-1x8



BS-781-3x1LED



BS-180-3x1LED



Габаритные размеры

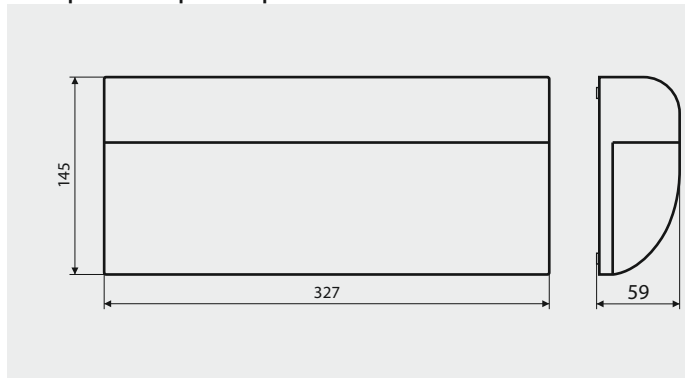

Светотехнические характеристики

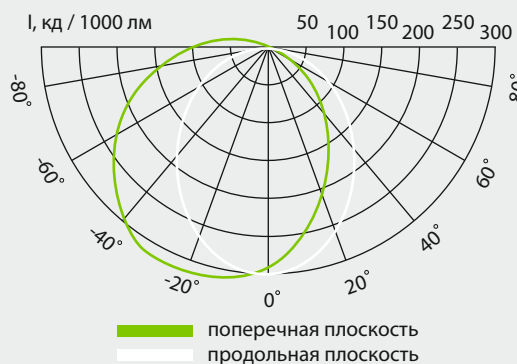

Аксессуары

Кронштейн	Штанга	Бокс "в потолок"	Бокс "в стену"	Защитная решетка	Двухсторонний рассеиватель

Эвакуационные знаки



Пример для заказа:

Аварийный светильник BS-983-2x8 - 10 шт.

Эвакуационный знак "ЗАПАСНЫЙ ВЫХОД" NPU-3110.02 - 5 шт.

Эвакуационный знак "EXIT" NPU-3110.04 - 5 шт.

(Эвакуационные знаки NPU-3110.01 "ВЫХОД" и NPU-3110.08 "НАПРАВЛЕНИЕ ДВИЖЕНИЯ К ВЫХОДУ" входят в комплект светильника).



ВОЛНА / VOLNA



ПКТ
абс

BS-773-2x1LED



BS-170-2x1LED



Габаритные размеры

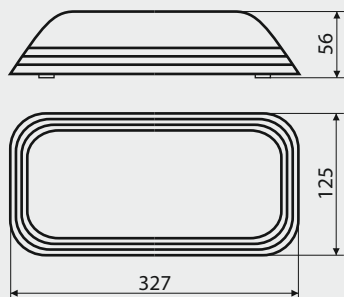

Светотехнические характеристики

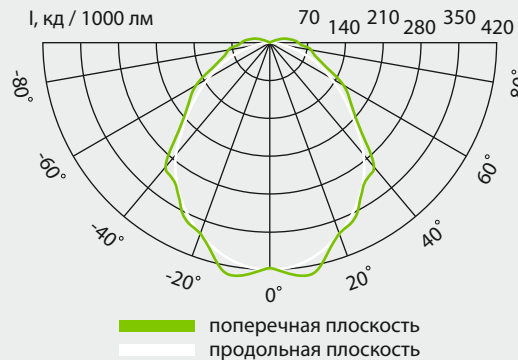

Аксессуары

Кронштейн	Штанга	Бокс "в потолок"	Бокс "в стену"	Защитная решетка	Двухсторонний рассеиватель

Эвакуационные знаки

NPU-2110.	01	02	03	04	05	06	07
	ВЫХОД	ЗАПАСНЫЙ ВЫХОД	ВЫХОД EXIT	EXIT	→	←	↓
	08	09	10	11	12	13	14
	→	→	→	→	→	СТАНЦИЯ ПОЖАРОТУШЕНИЯ	↑
							15
							↕

Пример для заказа:

Аварийный светильник BS-773-2x1LED - 10 шт.

Эвакуационный знак "ЗАПАСНЫЙ ВЫХОД" NPU-2110.02 - 5 шт.

Эвакуационный знак "EXIT" NPU-2110.04 - 5 шт.

(Эвакуационные знаки NPU-2110.01 "ВЫХОД" и NPU-2110.08 "НАПРАВЛЕНИЕ ДВИЖЕНИЯ К ВЫХОДУ" входят в комплект светильника).



ГОРИЗОНТ / GORIZONT



ПКТ
ОСТ

BS-5731/3*-8x1INEXILED



* - при включении аварийного режима 3 часа, световой поток снижается на 64%.

BS-1730-8x1LED



Габаритные размеры

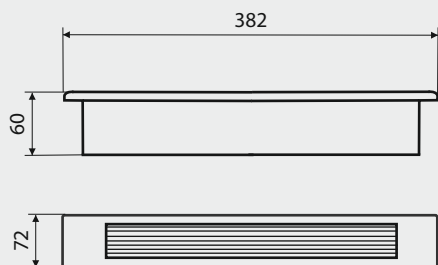

Светотехнические характеристики

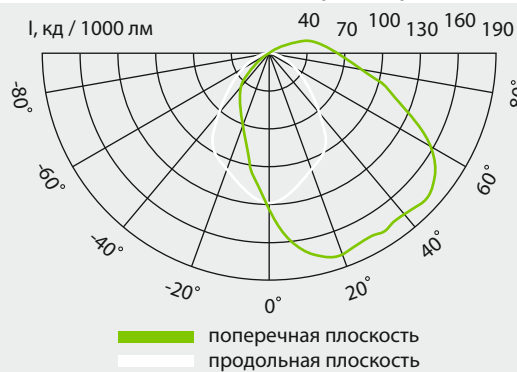

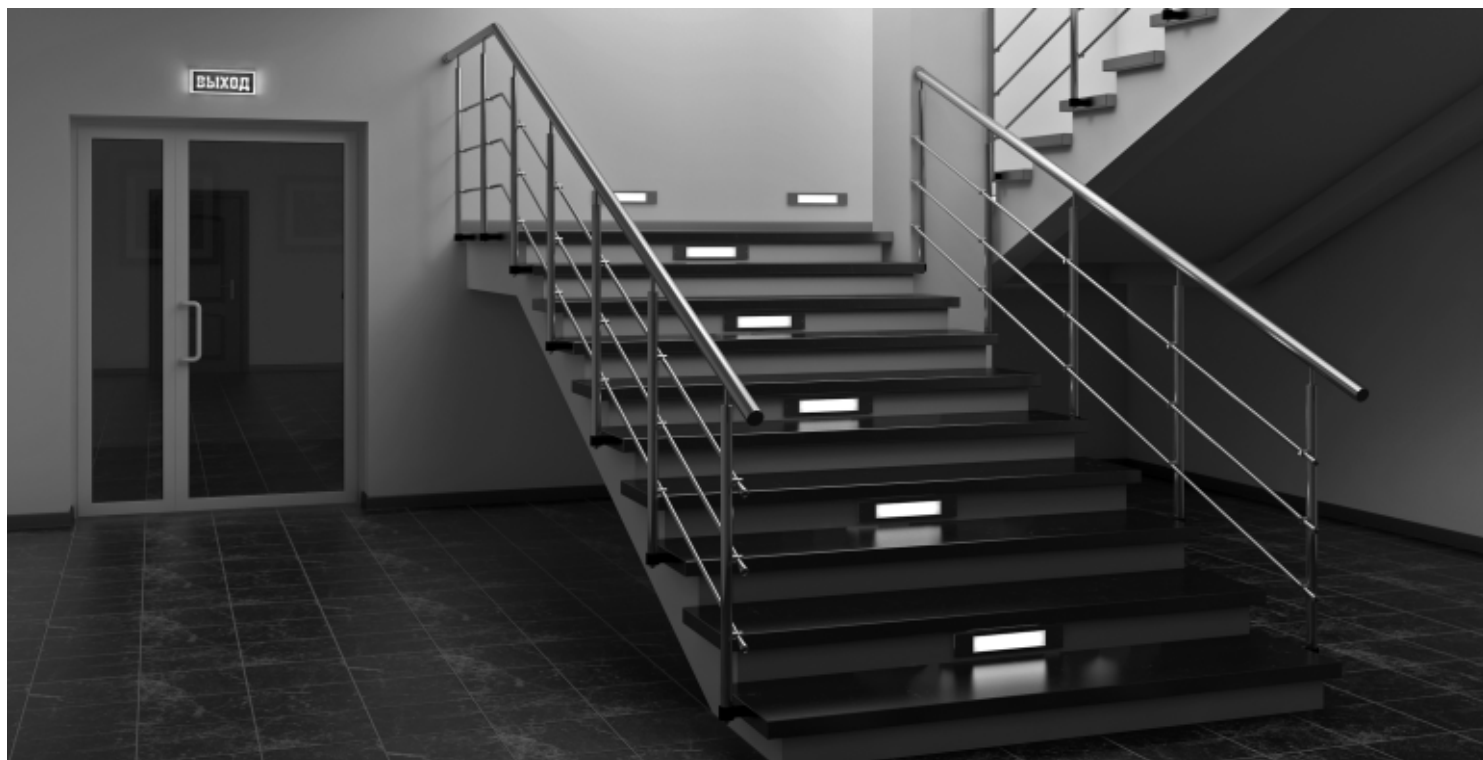

Аксессуары

Кронштейн	Штанга	Бокс "в потолок"	Бокс "в стену"	Защитная решетка	Двухсторонний рассеиватель

Пример для заказа:

Аварийный светильник BS-1730-8x1LED - 10 шт.

КОНТУР / KONTUR



ПКТ
абс

BS-8143-1x8



BS-7141-1x8



BS-7141-3x1LED



BS-1140-3x1LED



Габаритные размеры

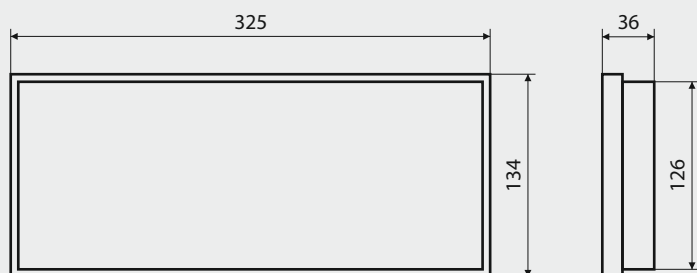

Светотехнические характеристики

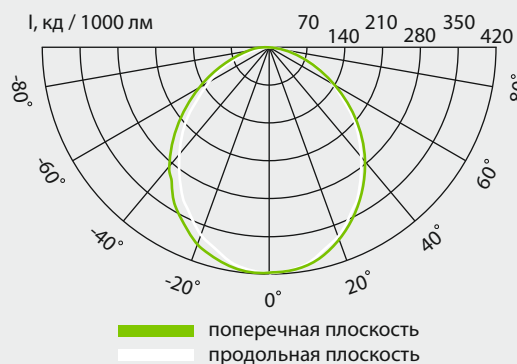

Аксессуары

Кронштейн	Штанга	Бокс "в потолок"	Бокс "в стену"	Защитная решетка	Двухсторонний рассеиватель
BS-K-3	BS-SH3-300*	BS-BP-3	BS-BST-3		

* длина штанги 300 мм.

Эвакуационные знаки



Пример для заказа:

Аварийный светильник BS-8143-1x8 - 10 шт.

Эвакуационный знак "ЗАПАСНЫЙ ВЫХОД" NPU-3110.02 - 5 шт.

Эвакуационный знак "EXIT" NPU-3110.04 - 5 шт.

(Эвакуационные знаки NPU-3110.01 "ВЫХОД" и NPU-3110.08 "НАПРАВЛЕНИЕ ДВИЖЕНИЯ К ВЫХОДУ" входят в комплект светильника).

Штанга BS-SH3-300 - 2шт.

Бокс BS-BP-3 - 3шт.

Бокс BS-BST-3 - 3шт.

КУРС / KURS

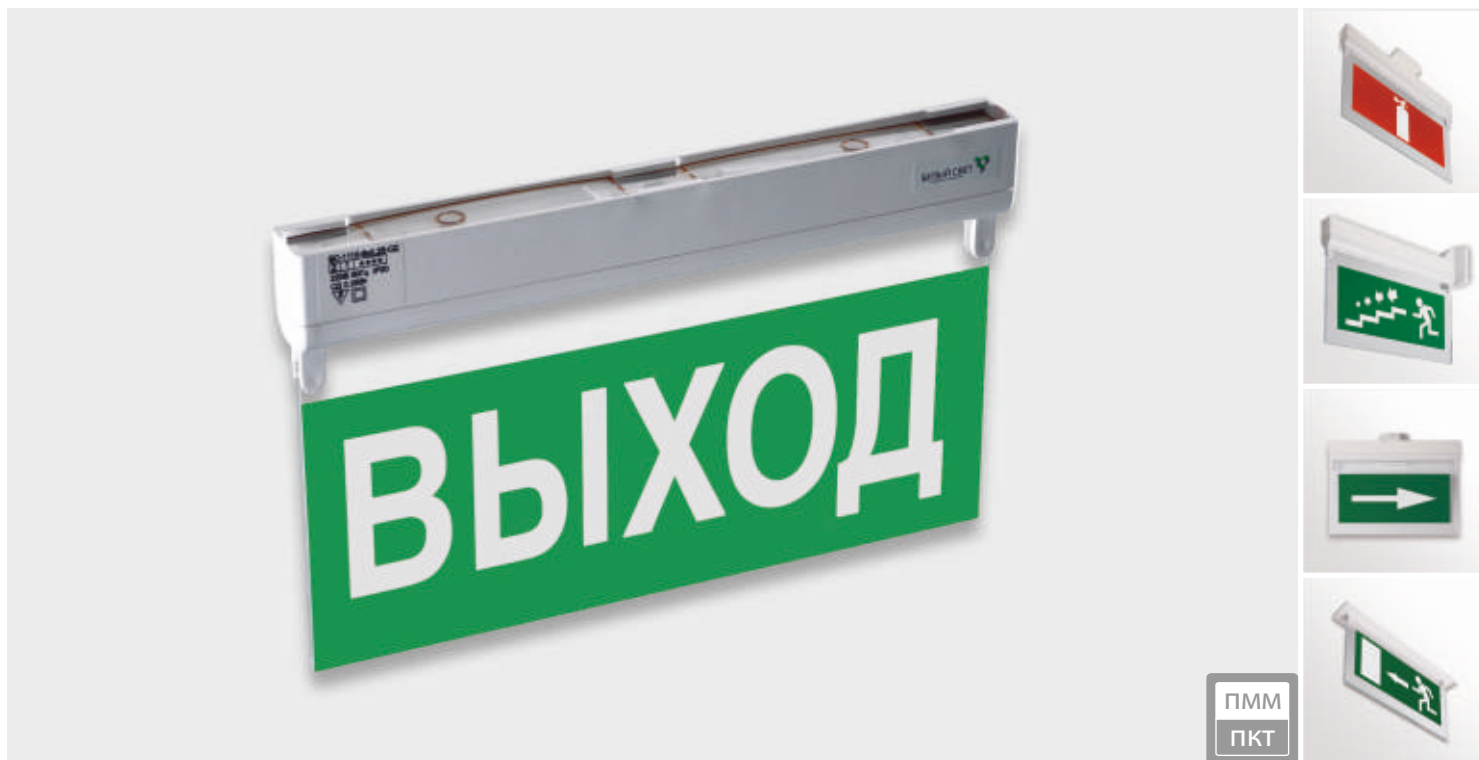

BS-7113-9x0,25LED



BS-1110-9x0,25LED



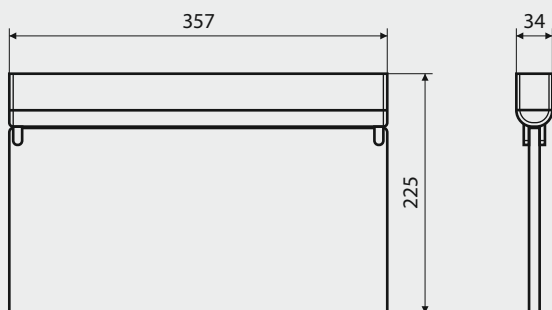

Габаритные размеры

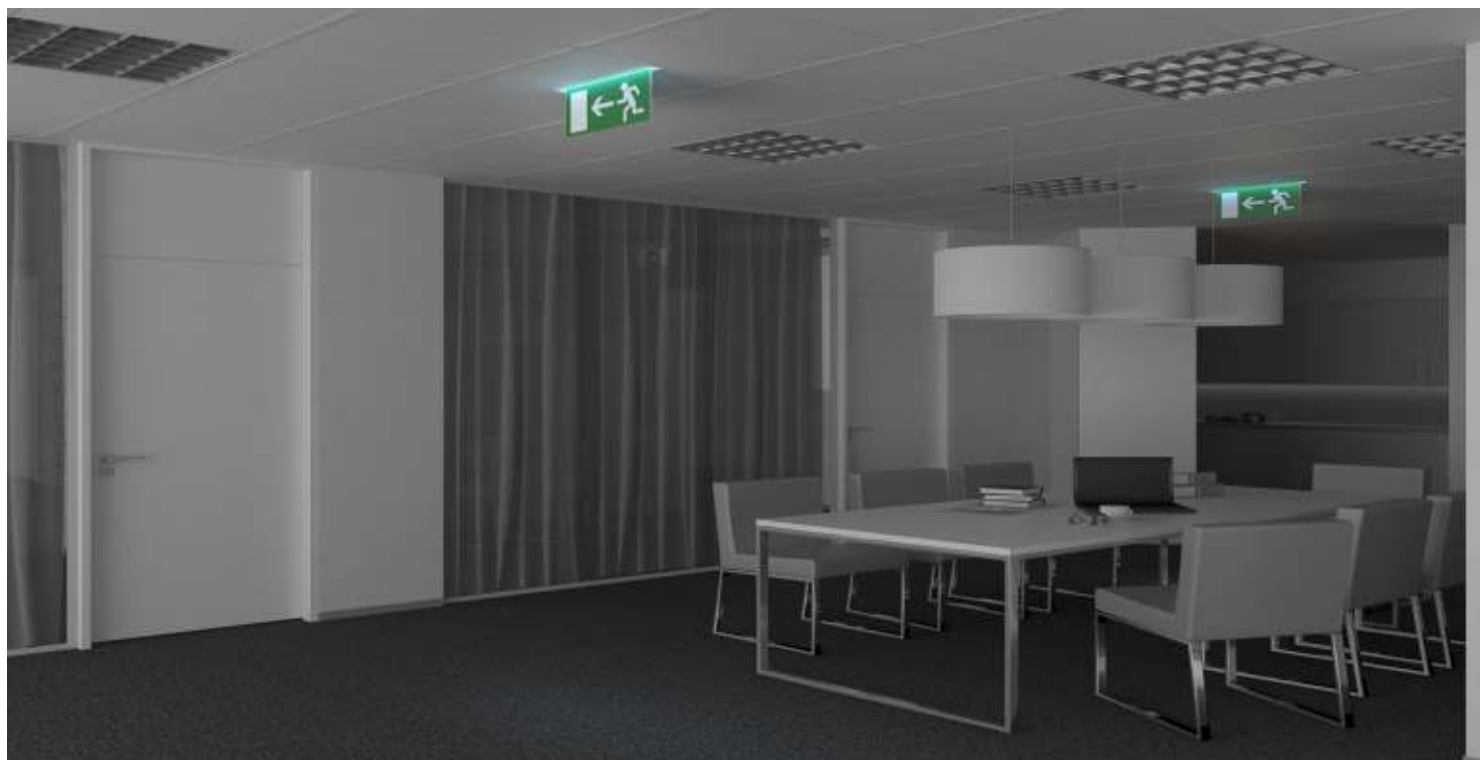



Аксессуары

Кронштейн	Штанга	Бокс "в потолок"	Бокс "в стену"	Защитная решетка	Двухсторонний рассеиватель
					
BS-K-1		BS-BP-1			

Эвакуационные знаки

NPU-3013.

	01 ВЫХОД	02 ЗАПАСНЫЙ ВЫХОД	03 ВЫХОД EXIT	04 EXIT	05 	06 	07 
08 	09 	10 	11 	12 	13 СТАНЦИЯ ПОЖАРОТУШЕНИЯ	14 	15 

Пример для заказа:

Аварийный светильник BS-7113-9x0,25 LED - 10 шт.

Эвакуационный знак "ЗАПАСНЫЙ ВЫХОД" NPU-3013.02 - 5 шт.

Эвакуационный знак "EXIT" NPU-3013.04 - 5 шт.

(Эвакуационные знаки NPU-3013.01 "ВЫХОД" и NPU-3013.08 "НАПРАВЛЕНИЕ ДВИЖЕНИЯ К ВЫХОДУ" входят в комплект светильника).

Кронштейн BS-K-1 - 5 шт.

Бокс BS-BP-1 - 5 шт.

(наличие кронштейна или бокса обязательны т.к. они являются элементом крепежа каждого светильника)

ОРБИТА / ORBITA



ПКТ
СТП

BS-5393-1x3 INEXI LED											
BS-5393-1x1 INEXI LED											
3x*BS-5391-1x1 INEXI LED											
BS-4390-1x1 INEXI SNEL LED											
BS-1390-1x1 LED											

* - в комплект входит 3 светильника и источник питания

BS-1390-1x3LED



Габаритные размеры

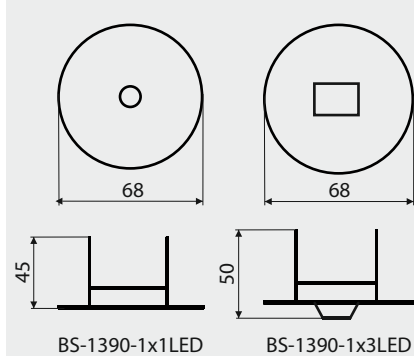

Светотехнические характеристики

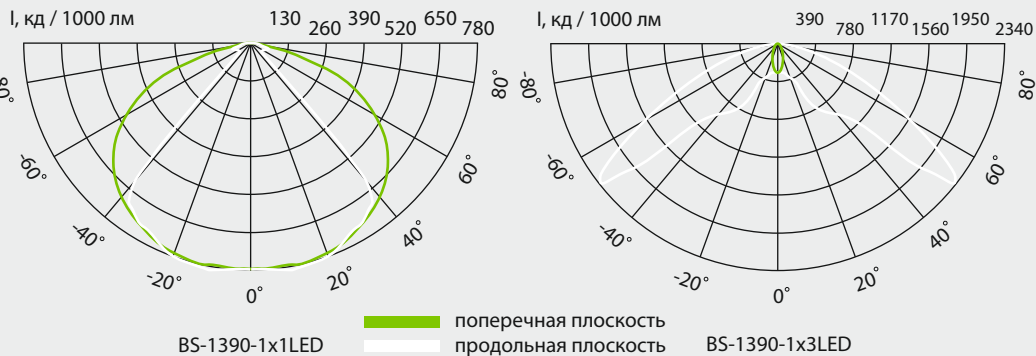

Аксессуары

Кронштейн	Штанга	Бокс "в потолок"	Бокс "в стену"	Защитная решетка	Двухсторонний рассеиватель

Пример для заказа:

Аварийный светильник BS-1390-1x1 - 10 шт.

Аварийный светильник BS-1390-1x3 - 10 шт.

ПАССАТ / PASSAT



ПММ
СТП

BS-7123-2x18

			~220			2,70			
	62 875	30	0,38		M1	1			

BS-1120-2x18

			220			2,20			
	875 875	30	0,18		M1	1			

Габаритные размеры

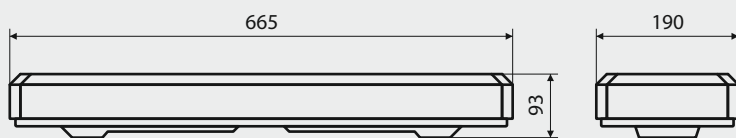

Светотехнические характеристики

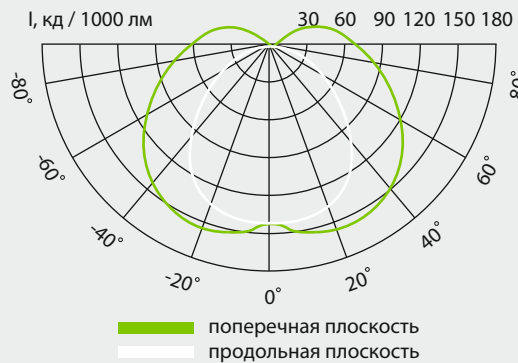

Аксессуары

Кронштейн	Штанга	Бокс "в потолок"	Бокс "в стену"	Защитная решетка	Двухсторонний рассеиватель

Эвакуационные знаки

NPU-6015.	01	02	03	04	05	06	07
	ВЫХОД	ЗАПАСНЫЙ ВЫХОД	ВЫХОД EXIT	EXIT			
	08	09	10	11	12	13	14
						СТАНЦИЯ ПОЖАРОТУШЕНИЯ	
							15

Пример для заказа:

Аварийный светильник BS-7123-2x18 - 10 шт.

Эвакуационный знак "ЗАПАСНЫЙ ВЫХОД" NPU-6015.02 - 5 шт.

Эвакуационный знак "EXIT" NPU-6015.04 - 5 шт.

ПОЛЁТ / POLET



ПКТ
алю

BS-511/3-8x1 INEXI LED

		~220			1,80			
	25		0,11	M1	1			

BS-511/3-4x0,5 INEXI SNEL LED

		~220			1,80			
	25		0,11	M1	1			

BS-410/3-4x0,5 INEXI SNEL LED

					1,50			
	25		0,15	M1	1			

BS-913-2x8

		~220				2,75			
	25		0,15		M1	1			

BS-110-8x1LED

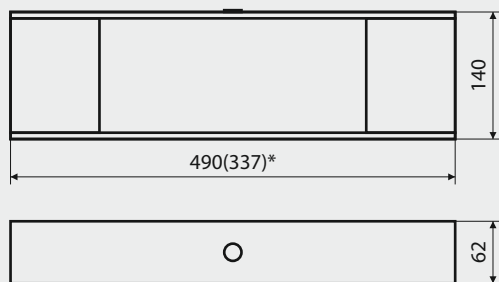

		220				1,60			
	25				M1	1			

Габаритные размеры



(337)* - для модели BS-511/3-4x0,5 и BS-410-4x0,5

Аксессуары

Кронштейн	Штанга	Бокс "в потолок"	Бокс "в стену"	Защитная решетка	Двухсторонний рассеиватель
					
BS-K-2	BS-SH-1-30*				**

* - BS-SH-1-30 (30 мм.), BS-SH-1-300 (300 мм.), BS-SH-1-500 (500 мм.), BS-SH-1-1000 (1000 мм.)

** - артикул рассеивателя соответствует артикулу эвакуационного указателя

Эвакуационные знаки

PP-32143.	01	02	03	04	05	06	07	
	08	09	10	11	12	13	14 15	

Эвакуационные знаки для моделей BS-511/3-4x0,5 и BS-410-4x0,5

PP-17143.	01	02	03	04	05	06	07	
	08	09	10	11	12	13	14 15	

Пример для заказа:

Аварийный светильник BS-511/3-4x1 INEXI SNEL LED - 10 шт.

Аварийный светильник BS-410-4x1 INEXI SNEL LED - 10 шт.

Эвакуационный знак "ВЫХОД" PP-32143.01 - 21 шт.

Кронштейн BS-K-2 - 1шт.

РЕГАТА / REGATA



ПКТ
абс

BS-8473-1x8



BS-7471-1x8



BS-7471-3x1LED



BS-1470-3x1LED



Габаритные размеры

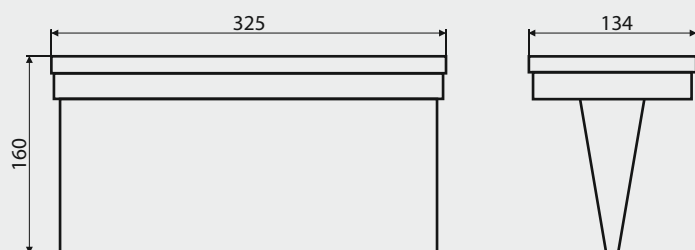

Светотехнические характеристики

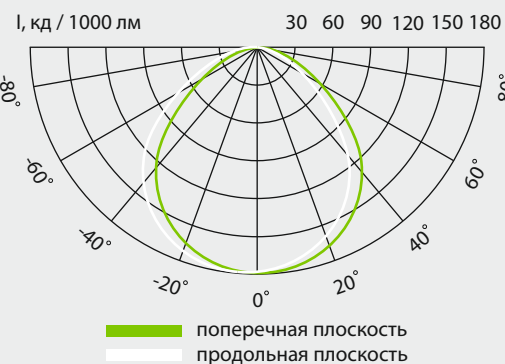

Аксессуары

Кронштейн	Штанга	Бокс "в потолок"	Бокс "в стену"	Защитная решетка	Двухсторонний рассеиватель
BS-K-3	BS-SH3-300*	BS-BP-3			

* длина штанги 300 мм.

Эвакуационные знаки



Пример для заказа:

Аварийный светильник BS-7471-1x8 10 шт.

Эвакуационный знак "ЗАПАСНЫЙ ВЫХОД" NPU-3110.02 - 10 шт.

Эвакуационный знак "EXIT" NPU-3110.04 - 10 шт.

(Эвакуационные знаки NPU-3110.01 "ВЫХОД" и NPU-3110.08 "НАПРАВЛЕНИЕ ДВИЖЕНИЯ К ВЫХОДУ" входят в комплект светильника).

Штанга BS-SH3-300 - 2шт.

Бокс BS-BP-3 - 3шт.

Штанга BS-SH3-300 - 5 шт.

ФЛАГ / FLAG



BS-5561/3*-8x1 INEXILED
"ВЫХОД"

		~220			2,50	
	25		0,10	M1	1	

* - при включении аварийного режима 3 часа, световой поток снижается на 64%.

BS-5561/3-8x1 INEXILED
"выход налево/направо"

		~220			2,50	
	25		0,10	M1	1	

BS-5561/3-8x1 INEXILED
"выход прямо"

		~220			2,50	
	25		0,10	M1	1	

BS-5561/3-8x1 INEXI LED
"выход/exit"

		~220			2,50	
	25		0,10	M1	1	

BS-1560-8x1LED "выход"			220				
			M1				
BS-1560-8x1LED "выход налево/направо"			220				
			M1				
BS-1560-8x1LED "выход прямо"			220				
			M1				
BS-1560-8x1LED "выход/exit"			220				
			M1				

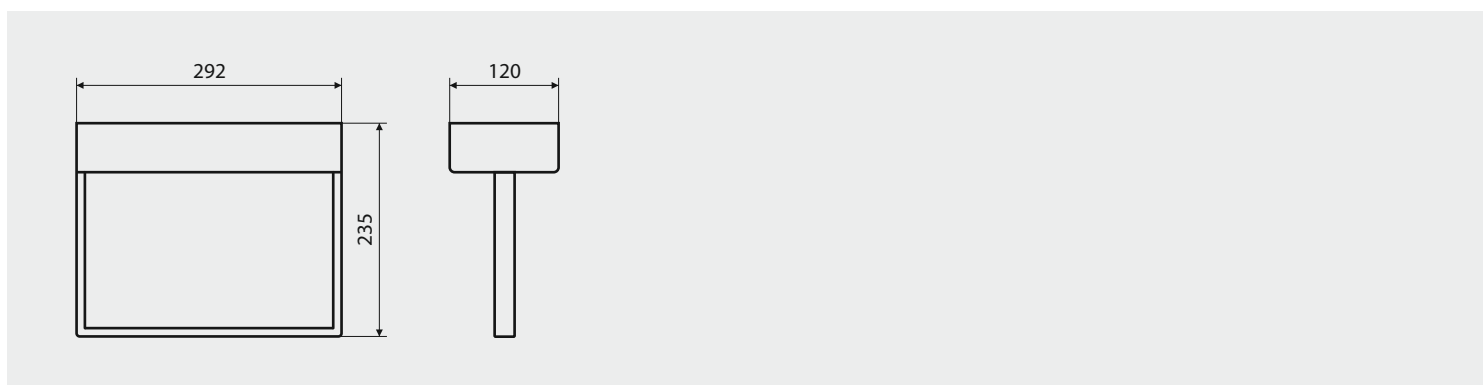

Аксессуары

Кронштейн	Штанга	Бокс "в потолок"	Бокс "в стену"	Защитная решетка	Двухсторонний рассеиватель
BS-K-6					

Пример для заказа:

Аварийный светильник BS-7563-8x1LED "выход" - 5 шт.

Аварийный светильник BS-7563-8x1LED "выход налево/направо" - 5 шт.

Аварийный светильник BS-7563-8x1LED "выход прямо" - 5 шт.

Аварийный светильник BS-7563-8x1LED "выход /exit" - 5 шт.

Кронштейн BS-K-6.

ЭСТЕТИКА / ESTETICA



CCO
СТП

BS-5551/3-4x1 INEXI SNEL LED

			~220		NiCd	2,00				
		46		0,11	M1	1				

BS-4550-4x1 INEXI SNEL LED

						1,80				
		46		0,30	M1	1				

BS-1550-4x1LED

			220			1,80				
		46		0,06	M1	1				

Габаритные размеры

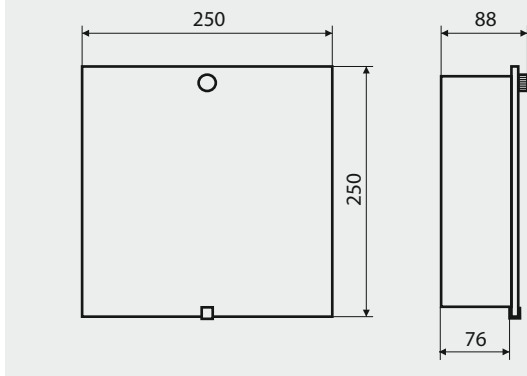

Светотехнические характеристики

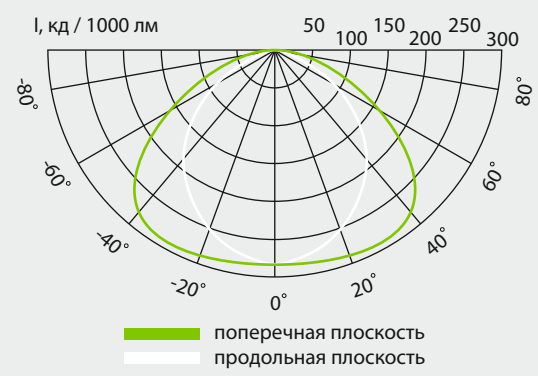

Аксессуары

Кронштейн	Штанга	Бокс "в потолок"	Бокс "в стену"	Защитная решетка	Двухсторонний рассеиватель
			BS-BST-6		

Эвакуационные знаки

NPU-2323.

	01	02	03	04	05	06	07
	08	09	10	11	12	13	14
		09	10	11	12	13	14
							15

Пример для заказа:

- Аварийный светильник BS-5551/3-4x1 - 10 шт.
- Аварийный светильник BS-4550-4x1 - 10 шт.
- Эвакуационный знак "Выход" NPU-2323.01 - 18 шт.
- Эвакуационный знак "Пожарный гидрант" NPU-2323.15 - 2 шт.



ЮНИОР / JUNIOR

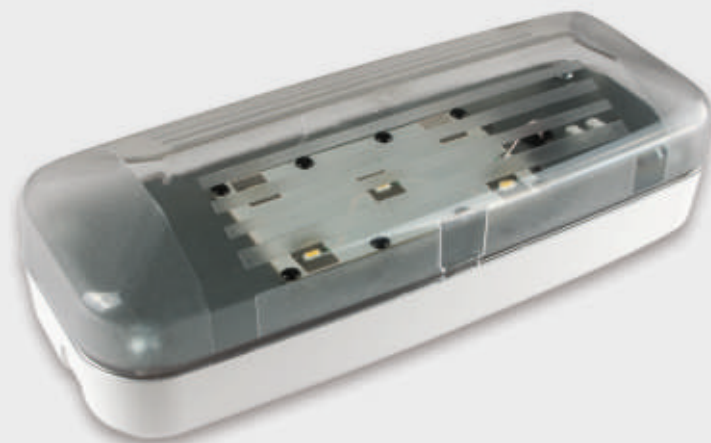

ПКТ
абс

BS-531/3*-4x1 INEXI SNEL LED



BS-430-4x1 INEXI SNEL LED



BS-531/3*-5x0,3 INEXI SNEL LED



* - при включении аварийного режима 3 часа, световой поток снижается на 64%.

BS-430-5x0,3 INEXI SNEL LED



BS-833-1x9



BS-831-1x4				~220			0,90				
		30			0,05		M1				
BS-130-4x1LED				220			0,60				
		195 195			0,08		M1				

Габаритные размеры

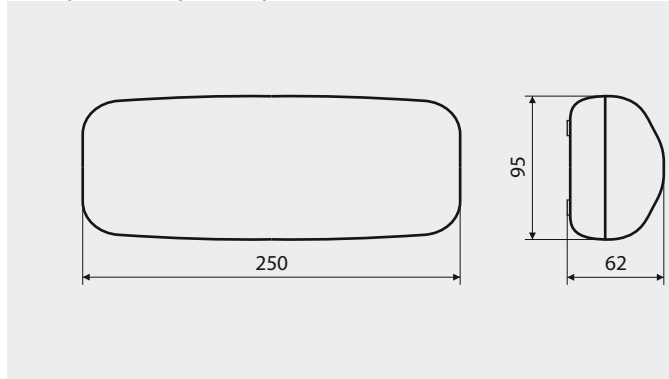

Светотехнические характеристики*

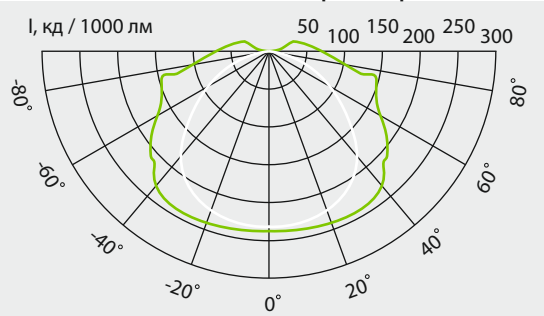

* - для ЛЛ лампы 4Вт
 поперечная плоскость
 продольная плоскость

Аксессуары

Кронштейн	Штанга	Бокс "в потолок"	Бокс "в стену"	Защитная решетка	Двухсторонний рассеиватель

Эвакуационные знаки

NPU-1510.	01	02	03	04	05	06	07
	08	09	10	11	12	13	14
		15					

Пример для заказа:

Аварийный светильник BS-531/3-5x0,3 - 5 шт.

Аварийный светильник BS-430-5x0,3 - 10 шт.

Эвакуационный знак "EXIT" NPU-1510.04 - 15 шт.

(Эвакуационные знаки NPU-1510.01 "ВЫХОД" и NPU-1510.08 "НАПРАВЛЕНИЕ ДВИЖЕНИЯ К ВЫХОДУ" входят в комплект светильника).

КРУГОЗОР / KRUGOZOR



ПКТ
СТП

BS-1890-2x55



Габаритные размеры

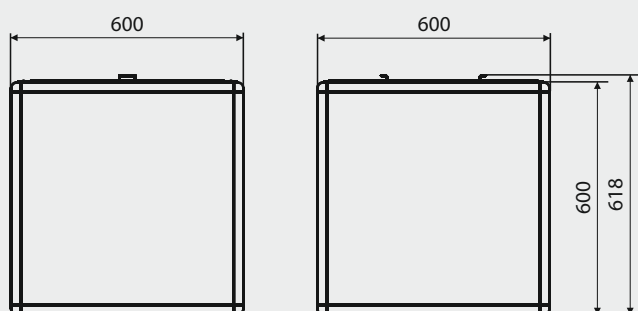



Аксессуары

Кронштейн	Штанга	Бокс "в потолок"	Бокс "в стену"	Защитная решетка	Двухсторонний рассеиватель

Эвакуационные знаки

PP-56564.	01	02	03	04	05	06	07
	08	09	10	11	12	13	14
		15					

Пример для заказа:

Аварийный светильник BS-1890-2x55 - 3 шт.

Эвакуационный знак "ЗАПАСНЫЙ ВЫХОД" PP-56564.02 - 3 шт.

Эвакуационный знак "ВЫХОД" PP-56564.01 - 3 шт.

Эвакуационные знаки "НАПРАВЛЕНИЕ ДВИЖЕНИЯ К ВЫХОДУ" PP-56564.08 - 6 шт.

КУБ / CUBE

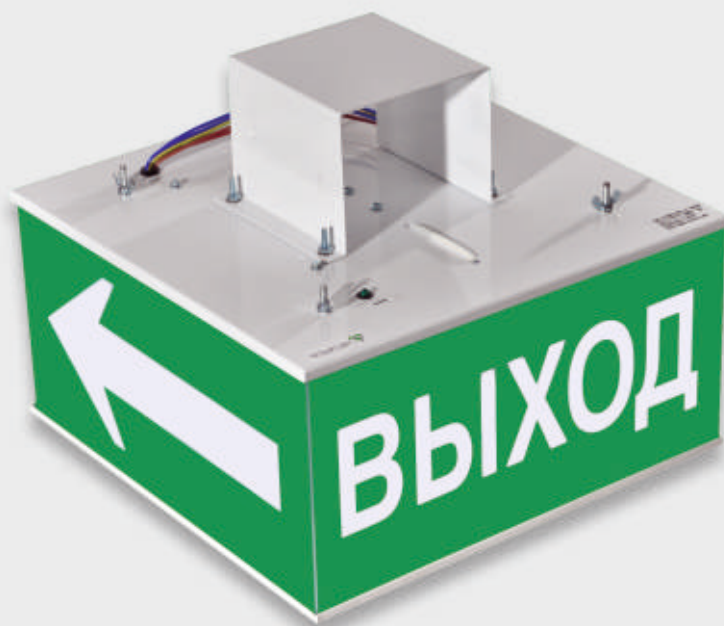

ПКТ
СТП

BS-7363-1x26



Габаритные размеры

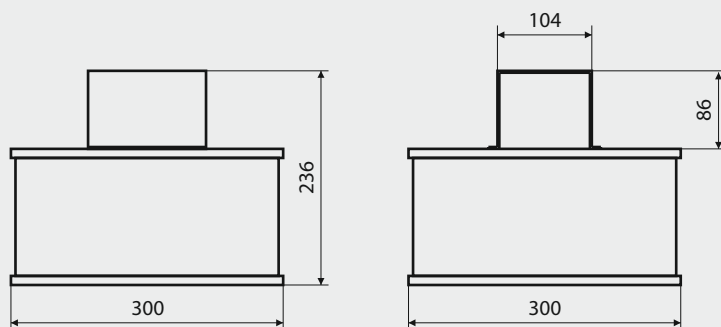



Аксессуары

Кронштейн	Штанга	Бокс "в потолок"	Бокс "в стену"	Защитная решетка	Двухсторонний рассеиватель

Эвакуационные знаки

PP-29153.

01	02	03	04	05	06	07
08	09	10	11	12	13	14
						15

Пример для заказа:

Аварийный светильник BS-7363-1x26 - 4 шт.

Эвакуационный знак "ЗАПАСНЫЙ ВЫХОД" PP-29153.02 - 4 шт.

Эвакуационный знак "EXIT" PP-29153.04 - 4 шт.

ПРИЗМА / PRIZMA

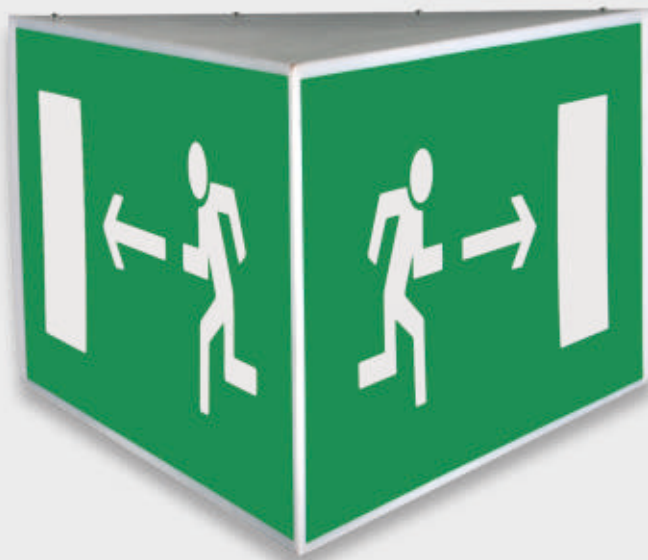

ПКТ
СТП

BS-1870-2x36



Габаритные размеры

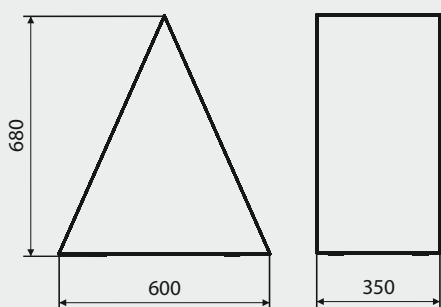



Аксессуары

Кронштейн	Штанга	Бокс "в потолок"	Бокс "в стену"	Защитная решетка	Двухсторонний рассеиватель

Эвакуационные знаки

<p>NPU-7033.</p>	01	02	03	04	05	06	07	
	08	09	10	11	12	13	14	15

Пример для заказа:

Аварийный светильник BS-1870-2x36 - 5 шт.

Эвакуационный знак "ЗАПАСНЫЙ ВЫХОД" NPU-7033.02 - 5 шт.

Эвакуационный знак "ВЫХОД" NPU-7033.01 - 5 шт.

АЙСБЕРГ / ICEBERG



ПКТ
ПКТ

BS-7503-1x8



BS-8503-1x8



BS-7501-3x1LED



BS-1500-3x1LED



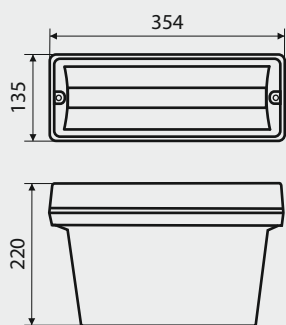

Габаритные размеры



Аксессуары

Кронштейн	Штанга	Бокс "в потолок"	Бокс "в стену"	Защитная решетка	Двухсторонний рассеиватель
					
BS-K-3					

Эвакуационные знаки

NPU-2110.	01	02	03	04	05	06	07
	ВЫХОД	ЗАПАСНЫЙ ВЫХОД	ВЫХОД EXIT	EXIT			
	08	09	10	11	12	13	14
						СТАНЦИЯ ПОЖАРОТУШЕНИЯ	

Пример для заказа:

Аварийный светильник BS-7503-1x8 - 10 шт.

Эвакуационный знак "ЗАПАСНЫЙ ВЫХОД" NPU-2110.02 - 5 шт.

Эвакуационный знак "EXIT" NPU-2110.04 - 5 шт.

(Эвакуационные знаки NPU-2110.01 "ВЫХОД" и NPU-2110.08 "НАПРАВЛЕНИЕ ДВИЖЕНИЯ К ВЫХОДУ" входят в комплект светильника).



ЗЕНИТ / ZENIT



ПКТ
ПКТ

BS-9641-2x54 T5*

		~220			3,50		
	180 7200		0,59		1		

* - Лампа ЛЛ T5

BS-9643-2x54 T5

		~220			3,80		
	180 7200		0,60		1		

BS-9641-2x36 EP**

		~220			3,80			
	116 3310		0,35		1			

** - Лампа Xtreme Polar PHILIPS MASTER TL-D

BS-9643-2x36 EP

		~220			3,50			
	116 3310		0,37		1			

BS-9641-2x36 T8***				~220			3,60				
		116 3310		0,42		M1	1				
BS-9643-2x36 T8				~220			3,80				
		116 3310		0,42		M1	1				
BS-9643-2x18 EP				~220			2,80				
		100 1500		0,22		M1	1				
BS-9643-2x18 T8				~220			2,30				
		100 1500		0,35		M1	1				
BS-9643-2x14 T5				~220			2,80				
		200 1940		0,21		M1	1				
BS-1640-2x54 T5				220			3,20				
		7200 7200		0,53		M1	1				
BS-1640-2x36 EP				220			3,20				
		3310 3310		0,32		M1	1				
BS-1640-2x36 T8				220			3,20				
		3310 3310		0,42		M1	1				
BS-1640-2x18 EP				220			2,00				
		1500 1500		0,17		M1	1				

BS-1640-2x18 T8

			220			2,10		
	1500 1500		0,27		M1			

BS-1640-2x14 T5

			220			2,00		
	1940 1940		0,14		M1			



Габаритные размеры

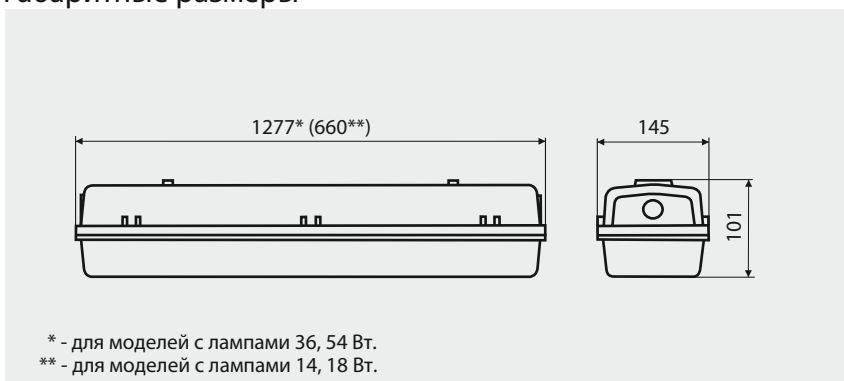

Светотехнические характеристики

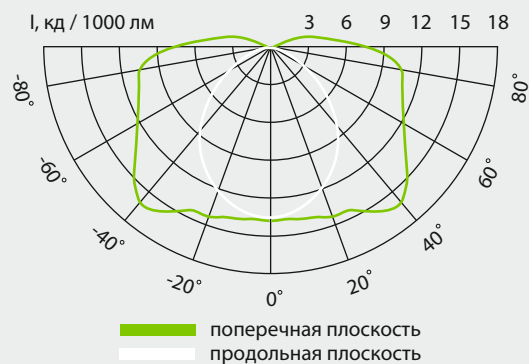

Пример для заказа:

Аварийный светильник BS-9641-2x54 T5 - 10 шт.

СТАБИЛАР

это блок
аварийного питания*



<http://www.belysvet.com/>

5 преимуществ блока STABILAR:

- ▶ функция Telecontrol — допускает подключение к групповой линии управления до 200 светильников, оснащенных блоками;
- ▶ 5 полюсов коммутации - совместимость со всеми видами ЭПРА;
- ▶ импульсный источник питания- экономия до 15% электроэнергии при заряде батареи;
- ▶ универсальность — работает с люминесцентными лампами от 4 до 58 Вт;
- ▶ защита от глубокого разряда аккумуляторной батареей обеспечивает максимальный срок службы.

* Блок аварийного питания позволяет светильнику дополнительно к функции рабочего освещения выполнять функцию аварийного освещения.
Stabilar BS – 58 – 1 – 1 час работы в автономном режиме,
Stabilar BS – 58 – 3 – 3 часа работы.

ЛУЧ / LUCH



ССО
ПКТ

BS-8153-2x20



Габаритные размеры

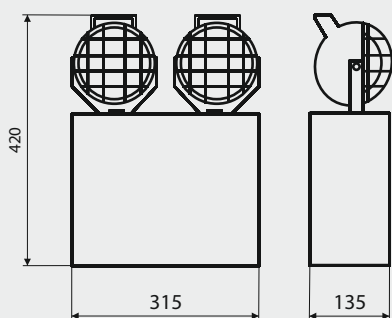

Светотехнические характеристики

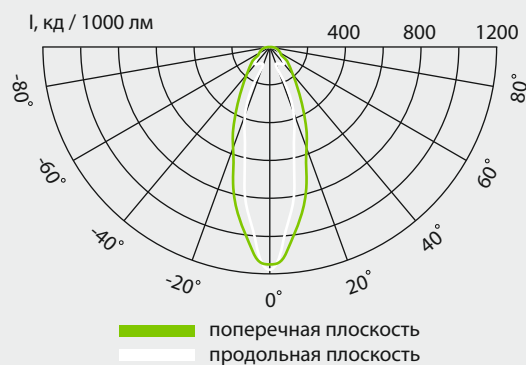



Аксессуары

Кронштейн	Штанга	Бокс "в потолок"	Бокс "в стену"	Защитная решетка	Двухсторонний рассеиватель

Пример для заказа:

Аварийный светильник BS-8153-2x20 - 10 шт.

МЕТЕОР / МЕТЕОР



ПКТ
ПКТ

BS-893-1x8



BS-793-1x8



BS-791-3x1LED



BS-190-3x1LED



Габаритные размеры

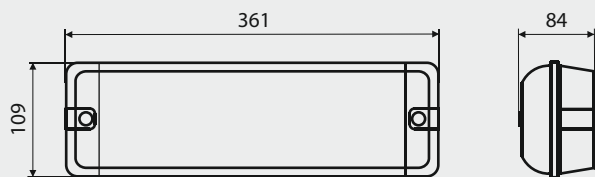

Светотехнические характеристики

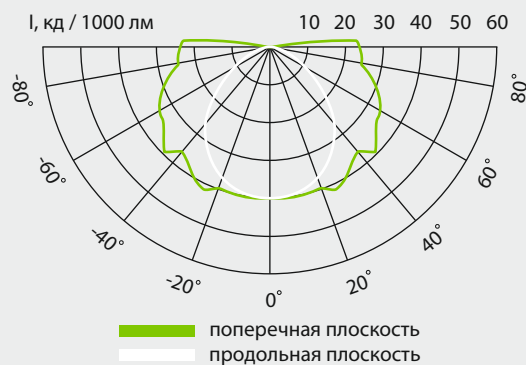

Аксессуары

Кронштейн	Штанга	Бокс "в потолок"	Бокс "в стену"	Защитная решетка	Двухсторонний рассеиватель
BS-K-3					

Эвакуационные знаки

NPU-2110.	01	02	03	04	05	06	07
	08	09	10	11	12	13	14
		15					15

Пример для заказа:

Аварийный светильник BS-893-1x8 - 10 шт.

Эвакуационный знак "ЗАПАСНЫЙ ВЫХОД" NPU-2110.02 - 5 шт.

Эвакуационный знак "EXIT" NPU-2110.04 - 5 шт.

(Эвакуационные знаки NPU-2110.01 "ВЫХОД" и NPU-2110.08 "НАПРАВЛЕНИЕ ДВИЖЕНИЯ К ВЫХОДУ" входят в комплект светильника).

ПИРС / PIRS

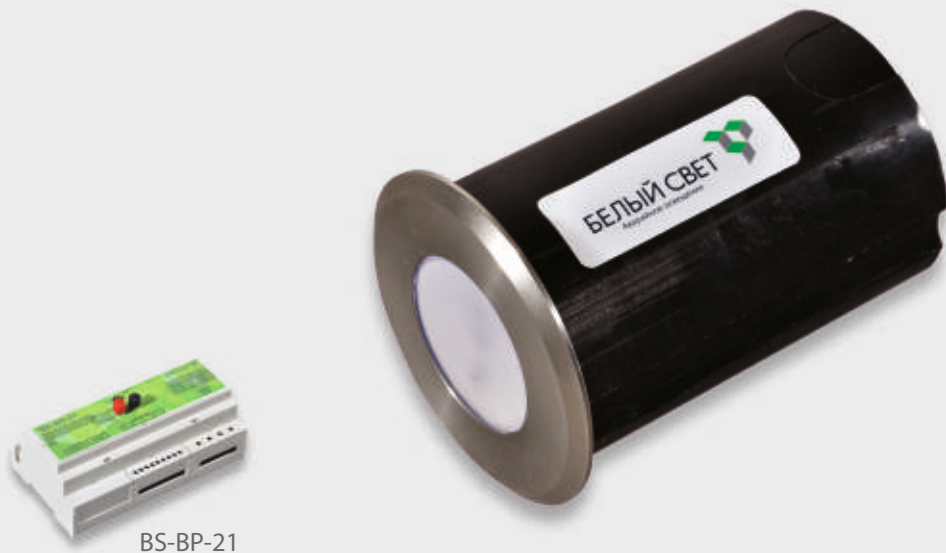

BS-BP-21

ПКТ
НСТ

BS-7213-1x0,25LED*



BS-1210-1x0,25LED*



* - работает только совместно BS-BP-21 (см. фото)

Габаритные размеры

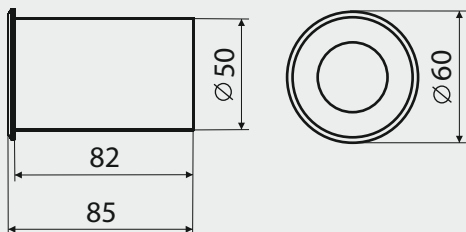

Светотехнические характеристики

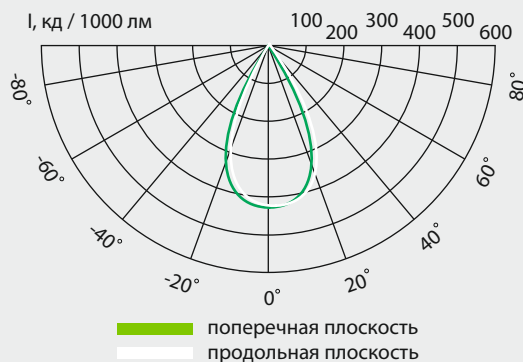

Аксессуары

Кронштейн	Штанга	Бокс "в потолок"	Бокс "в стену"	Защитная решетка	Двухсторонний рассеиватель

BS-VP-21 (фото на стр. 40)

Назначение:

➔ BS-VP-21- является устройством тестирования, управления и источником аварийного питания линий аварийного освещения выполненных на базе централизованных аварийных светильников BS-1210-1x0,25 "Пирс".

Технические характеристики:

- ➔ Напряжение питания ~220 В ±10%, 50 Гц;
- ➔ Выходное рабочее напряжение ~6 В, 50 Гц;
- ➔ Выходное аварийное напряжение =6 В;
- ➔ Габаритные размеры - 70x98x160 мм.;
- ➔ Масса - 0,18 кг.;
- ➔ Степень защиты от пыли и влаги - IP 20;
- ➔ Рабочий диапазон температур от +1°C до + 35°C;
- ➔ Монтаж на рейку DIN (35 мм.).

Зависимость длительности аварийного режима от кол-ва подключенных светильников:

- ➔ 60 светильников - 1 час;
- ➔ 40 светильников - 2 часа;
- ➔ 20 светильников - 3 часа.

Пример для заказа:

Аварийный светильник BS-7213-1x0,25 LED - 40 шт.

Аварийный светильник BS-1210-1x0,25 LED - 80 шт.

BS-VP-21 - 2 шт.

РУМБ / RUMB



ПКТ
ПКТ

BS-5331/3*-8x1 INEXI LED

			~220		NiCd	2,50			
	190 375	25	0,11		M1	1			

* - при включении аварийного режима 3 часа, световой поток снижается на 64%.

BS-9333-2x18

			~220	2G11	NiCd	2,90			
	98 1296	25	0,21		M1	1			

BS-1330-2x18

			220	2G11		2,30			
	1296 1296	25	0,23		M1	1			

BS-1330-1x18

			220	2G11		2,10			
	984 984	25	0,14		M1	1			

BS-1330-8x1 LED

			220			2,00			
	375 375	25	0,11		M1	1			



Габаритные размеры

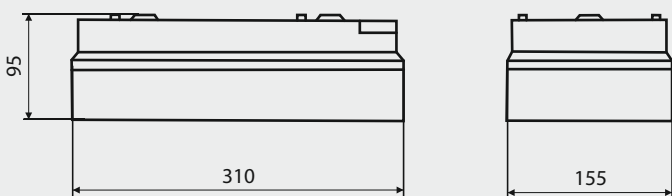

Светотехнические характеристики

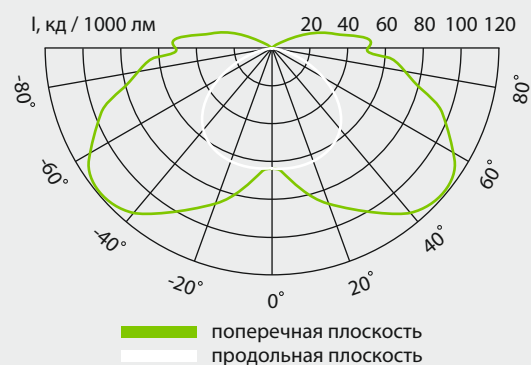

Эвакуационные знаки

NPU-2813.

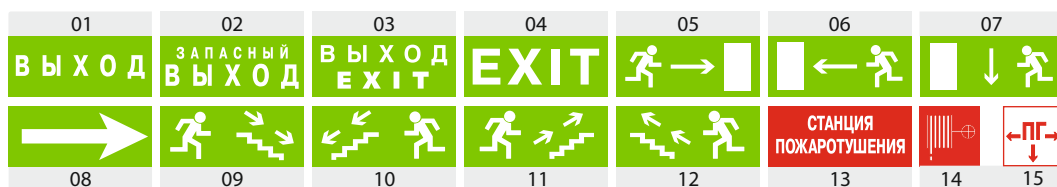

Пример для заказа:

Аварийный светильник BS-9333-2x18 - 10 шт.

Эвакуационный знак "ЗАПАСНЫЙ ВЫХОД" NPU-2813.02 - 5 шт.

Эвакуационный знак "EXIT" NPU-2813.04 - 5 шт.

СПУТНИК / SPUTNIK



ПММ
ПКТ

BS-5101/3*-4x1 INEXI SNEL LED



* - при включении аварийного режима 3 часа, световой поток снижается на 64%.

BS-4100-4x1 INEXI SNEL LED



BS-4100-5x0,32 INEXI SNEL LED



BS-8103-1x11



BS-1100-4x1 LED



Габаритные размеры

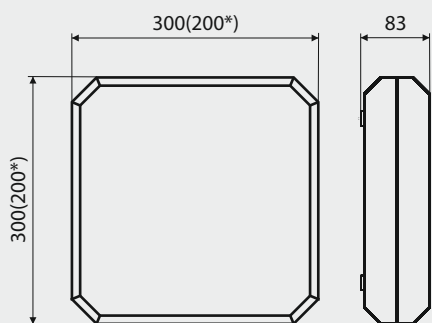

200* - для модели
BS-4100-5x0,32 INEXI SNEL LED

Светотехнические характеристики

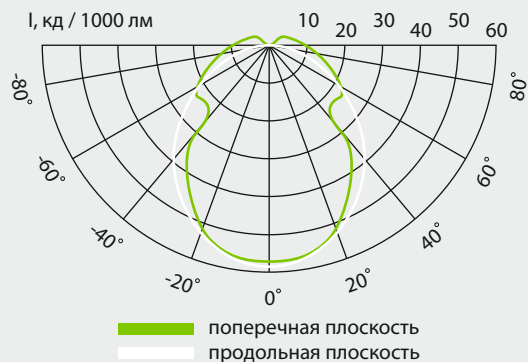

Аксессуары

Кронштейн	Штанга	Бокс "в потолок"	Бокс "в стену"	Защитная решетка	Двухсторонний рассеиватель

Эвакуационные знаки

NPU-2424.

01	02	03	04	05	06	07
08	09	10	11	12	13	14
	15					

Пример для заказа:

Аварийный светильник BS-5101/3-4x1 - 5 шт.

Аварийный светильник BS-4100-5x0,3 - 10 шт.

Знак пожарной безопасности "ПОЖАРНЫЙ КРАН" NPU-2424.14 - 5 шт.

Знак пожарной безопасности "ПОЖАРНЫЙ ГИДРАНТ" NPU-2424.15 - 10 шт.

УНИВЕРСАЛ / UNIVERSAL



ПКТ
ПКТ

BS-541/3*-8x1 INEXI LED

			~220			1,65				
	375 500	20		0,11	M1	1				

BS-541/3*-10x0,3 INEXI SNEL LED

			~220			1,50				
	90 250	20		0,11	M1	1				

* - при включении аварийного режима 3 часа, световой поток снижается на 64%.

BS-440-5x0,3 INEXI SNEL LED

						0,80				
	40 120	20		0,10	M1	1				

BS-943-2x8 (УХЛ4)

			~220			2,30				
	105 280	20		0,15	M1	1				

BS-843-1x8 (УХЛ4)

			~220			1,50				
	120	20		0,02	M1	1				

BS-743-1x11 (УХЛ4)				~220			3,50		
		325 685	20		0,20		M1		
BS-140-1x8 (220 В) (УХЛ4)				220			0,75		
		320 320	20		0,07		M1		
BS-140-8x1LED				220			0,80		
		500 500	20		0,11		M1		
BS-140-10x1LED (=24В)				=24			0,80		
		435 435	20		0,50		M1		
BS-140-8x1LED (=12В)				=12			0,70		
		350 350	20		1,35		M1		

Габаритные размеры

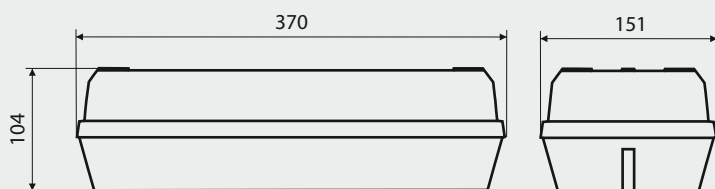

* - для светильника с ЛЛ 8 Вт

Светотехнические характеристики*

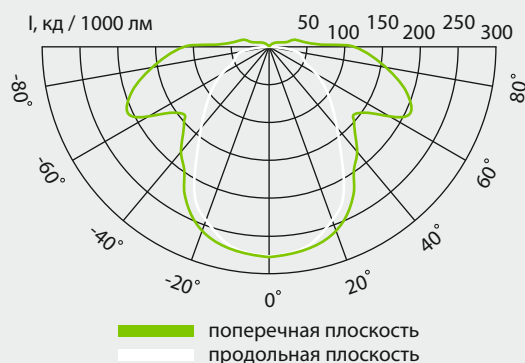

Аксессуары

Кронштейн	Штанга	Бокс "в потолок"	Бокс "в стену"	Защитная решетка	Двухсторонний рассеиватель
				BS-R-1	



Эвакуационные знаки

NPU-3110.	01	02	03	04	05	06	07
	08	09	10	11	12	13	14
		15					

Пример для заказа:

- Аварийный светильник BS-511/3-10x0,3 - 5 шт.;
- Аварийный светильник BS-440-10x0,3 - 5 шт.;
- Эвакуационный знак "EXIT" NPU-3110.04 - 10 шт.

INEXI TECHNOLOGY

*create your
led emergency
system*

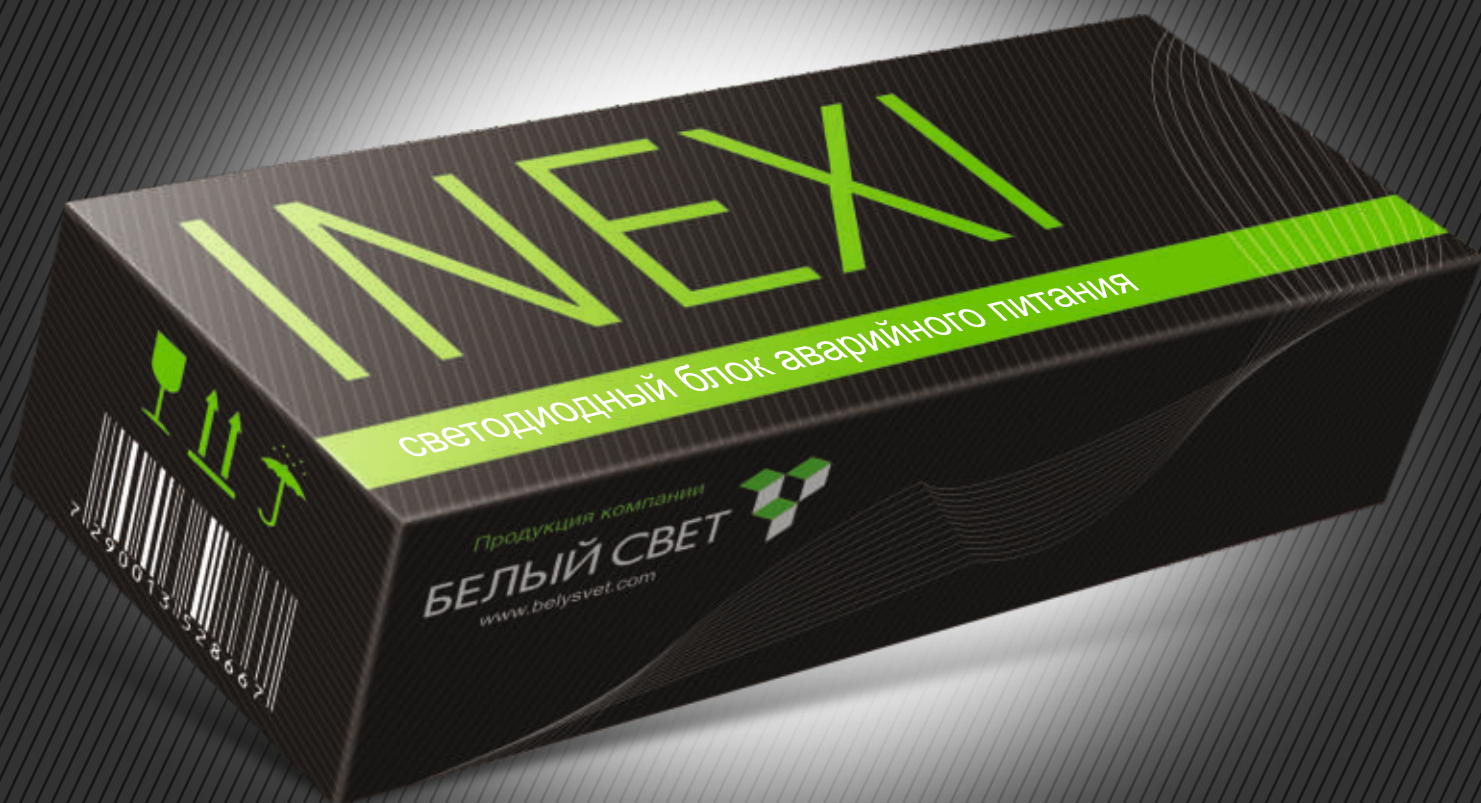

Говоря о творческом мышлении, мы прибегаем к метафоре «выйти за рамки привычного». Однако, серьезные технологические сдвиги, происходящие сегодня в светотехнической отрасли благодаря появлению LED источников света, требуют все более инновационных идей, а значит, мы должны не просто расширять рамки мышления, а полностью отказаться от них. Лишь те, кому удастся изменить свой образ мыслей и отбросить всякие ограничения, сможет предложить миру революционные идеи.

Создавайте свои проекты аварийного освещения, используя технологию ИНЕКСИ, разработанную инженерами компании «Белый Свет»

www.belysvet.com
inexi.ru

БЕЛЫЙ СВЕТ



АДМИРАЛ / ADMIRAL



CCO
HCT

BS-7483-1x18



BS-7483-1x36



BS-1480-1x18



BS-1480-1x36



во всех моделях светильника используются лампы Xtreme Polar Master TL-D.

Габаритные размеры

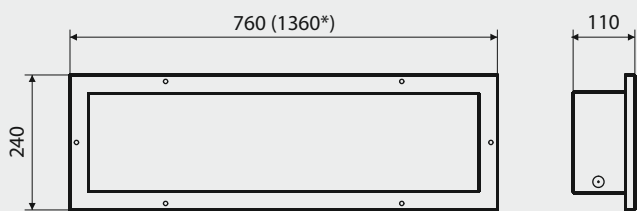

* - для модели с лампой 36 Вт.

Светотехнические характеристики

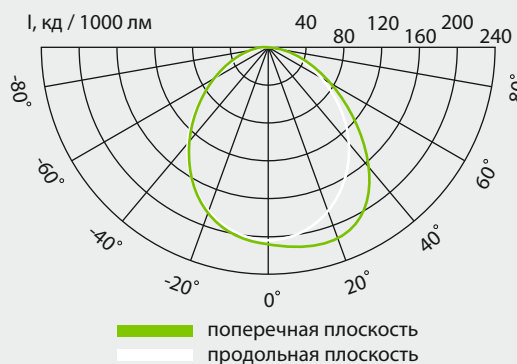

Аксессуары

Кронштейн	Штанга	Бокс "в потолок"	Бокс "в стену"	Защитная решетка	Двухсторонний рассеиватель

Пример для заказа:

Аварийный светильник BS-7483-1x18 - 10 шт.

Аварийный светильник BS-1483-1x36 - 10 шт.

БУРАН / BURAN



BS-5161/3*-36x1 INEXI LED
(pmma)



* - при включении аварийного режима 3 часа, световой поток снижается на 64%.

BS-5161/3-12x1 INEXI LED
(pmma)



BS-1160-36x1 LED(pmma)



BS-1160-12x1 LED (pmma)



BS-1160-2x36 (pmma) УХЛ4



BS-1160-2x18 (pmma) УХЛ4								
BS-9163-2x36 (pc) УХЛ4								
BS-9163-2x18 (pc) УХЛ4								
BS-1160-2x36 (pc) УХЛ4								
BS-1160-2x18 (pc) УХЛ4								

Габаритные размеры

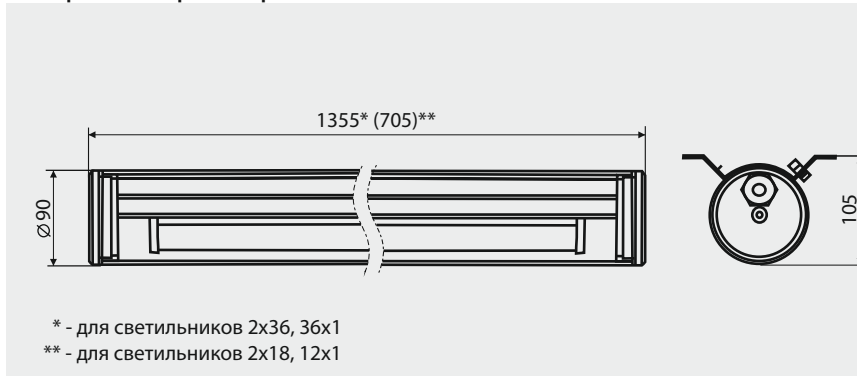

Светотехнические характеристики

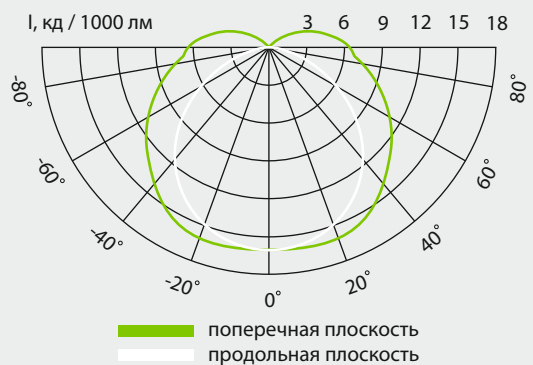

Аксессуары

Кронштейн	Штанга	Бокс "в потолок"	Бокс "в стену"	Защитная решетка	Двухсторонний рассеиватель

Пример для заказа:

Аварийный светильник BS-9163-2x36 (pc) - 10 шт.

Аварийный светильник BS-1160-2x36 (pmma) - 10 шт.

ДБУ / DBU 22-8x1-01



ПКТ
НСТ

BS-5221/3*-8x1INEXILED

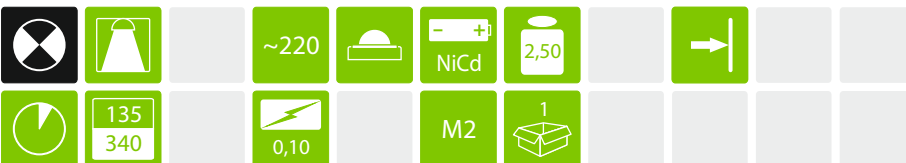

* - при включении аварийного режима 3 часа, световой поток снижается на 64%.

BS-1220-8x1LED



Габаритные размеры

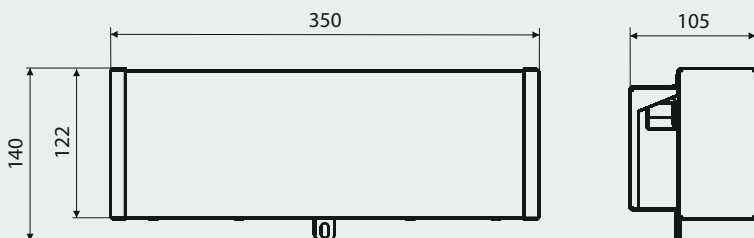

Светотехнические характеристики



Аксессуары

Кронштейн	Штанга	Бокс "в потолок"	Бокс "в стену"	Защитная решетка	Двухсторонний рассеиватель

Пример для заказа:

Аварийный светильник BS-7223-8x1 LED - 10 шт.

ПОРТАЛ / PORTAL



НАЗНАЧЕНИЕ

Осветительная система “ПОРТАЛ” предназначена для обозначения запасных выходов в тоннелях, подземных гаражах, промышленных зданиях. Система четко и однозначно сможет выделить запасный выход в условиях произошедшей аварии, позволит максимально снизить время на определение путей эвакуации, что в конечном итоге приведет к снижению риска для жизни и здоровья людей.

КОНСТРУКЦИЯ ОСВЕТИТЕЛЬНОЙ СИСТЕМЫ

Корпус осветительной системы выполнен из стали толщиной 2 мм. и окрашен порошковой эмалью. В корпус системы “ПОРТАЛ” встроены герметичные (IP66) светодиодные светильники (6x1 Вт) из нержавеющей стали с вторичной оптикой из поликарбоната. Указатель контура эвакуационного выхода состоит из светодиодных линеек в призматическом профиле из поликарбоната (IP66). Система “ПОРТАЛ” укомплектована герметичными (IP67) блоками питания ~220В на =24В.

ПРИНЦИП РАБОТЫ

В рабочем режиме в осветительной системе светится только указатель контура эвакуационного выхода. В аварийном режиме подается сигнал управления (12-24 В) после чего в дополнение к указателю контура зажигаются светодиодные светильники в режиме постоянного горения.



ОСНОВНЫЕ ТЕХНИЧЕСКИЕ ПАРАМЕТРЫ

- Система соответствует требованиям ГОСТ Р МЭК 60598-2-22-99 и техническому регламенту о требованиях пожарной безопасности №123-ФЗ.
- Класс защиты системы от поражения электрическим током - III.
- Напряжение питания системы =24 В, блока питания ~220 В.
- Вandalостойкое исполнение (ударная нагрузка до 50 Дж).
- Возможность использования осветительной системы в сетях централизованного аварийного освещения.
- Срок службы источников света - 50 000 часов.

Пример для заказа:

Осветительная система ПОРТАЛ конфигурируется для каждого проекта индивидуально.

ОСНОВНЫЕ ЭЛЕМЕНТЫ СИСТЕМЫ "ПОРТАЛ"

Консоль BS-1490-1

Консоль BS-1490-2

Консоль BS-1490-4

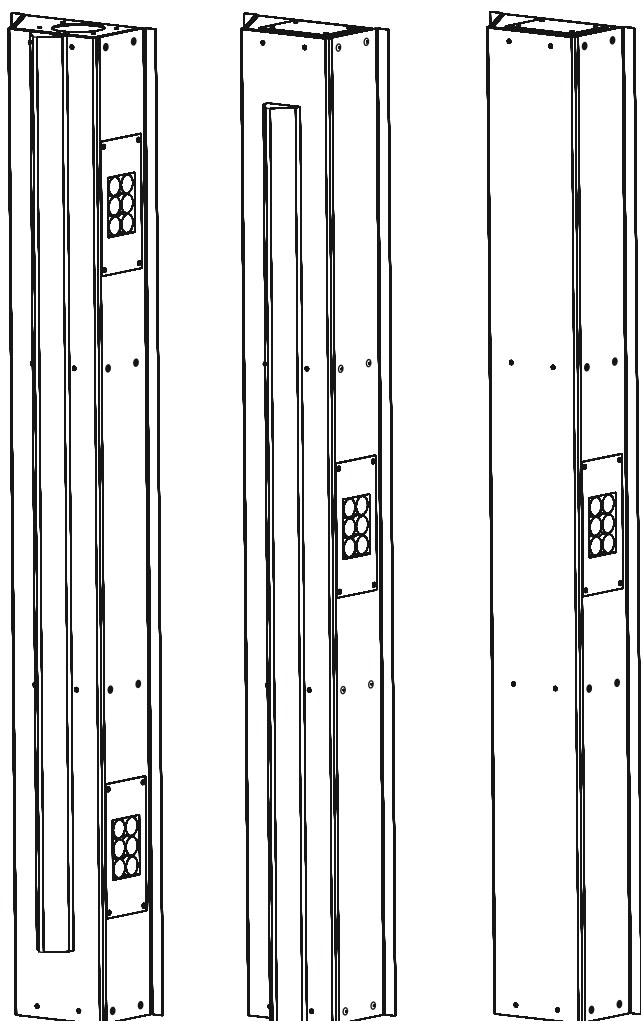

Консоль BS-1490-3

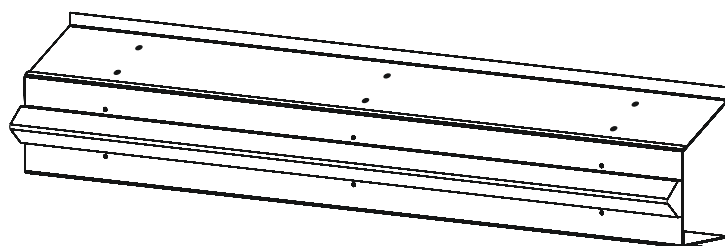

Наименование	Габаритные размеры (мм.)	Светильники 6x1LED (шт.)	Призматический LED контур (шт.)	Потребляемый ток (А)
Консоль BS-1490-1R*	1350x241x150	2	1	1,48
Консоль BS-1490-1L**	1350x241x150	2	1	1,48
Консоль BS-1490-2R	1350x241x150	1	1	0,98
Консоль BS-1490-2L	1350x241x150	1	1	0,98
Консоль BS-1490-3	1225x241x150	-	1	0,48
Консоль BS-1490-4R	1350x241x115	1	-	0,50
Консоль BS-1490-4L	1350x241x115	1	-	0,50

* - R (правая консоль)

** - L (левая консоль)

ПРИМЕРЫ КОНФИГУРАЦИИ СИСТЕМЫ "ПОРТАЛ"

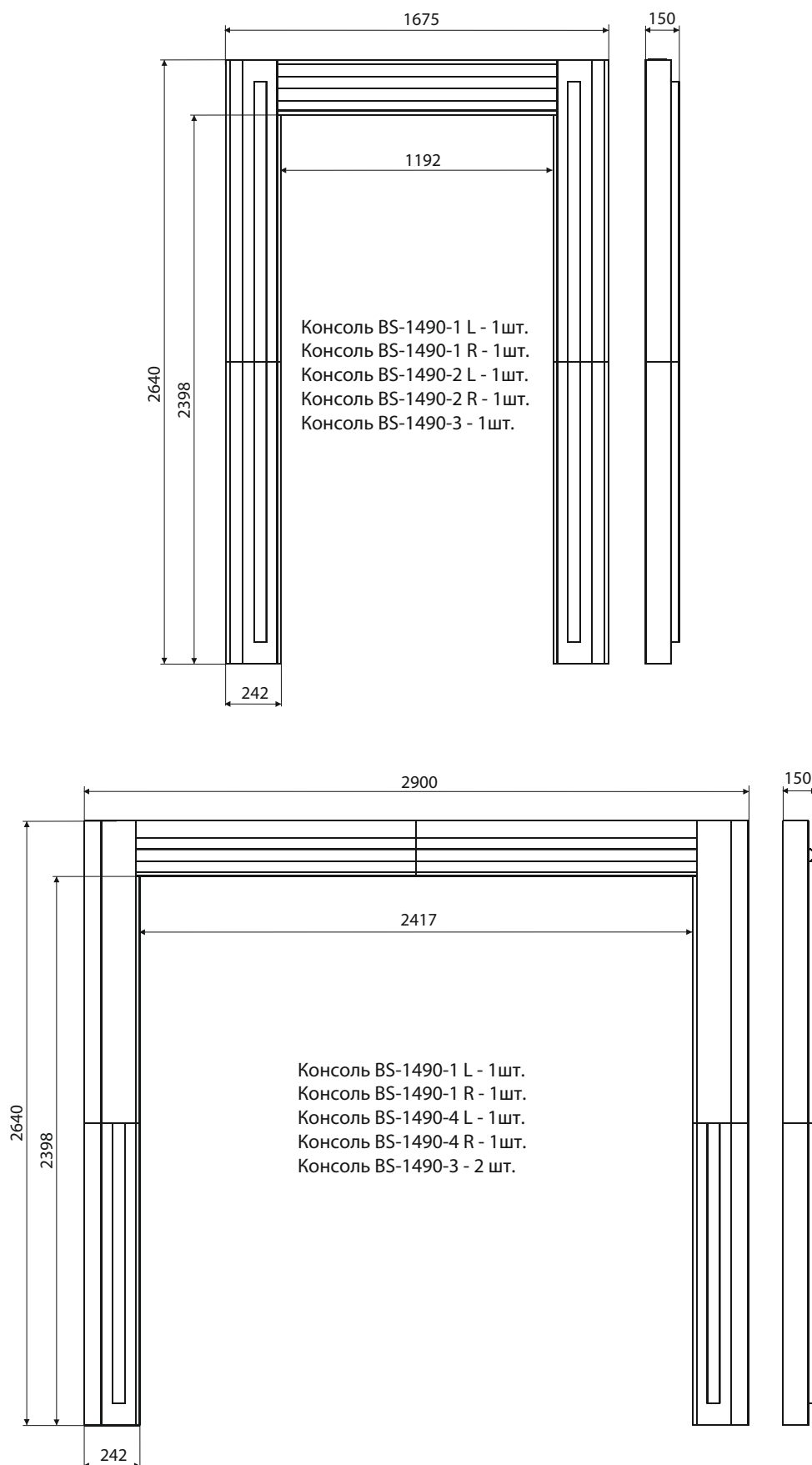

САЛЮТ / SALUT



ПКТ
СТП

BS-1460-2x4 LED



220



1,30



560
560

0,07

M1



Габаритные размеры

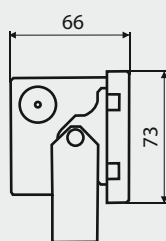
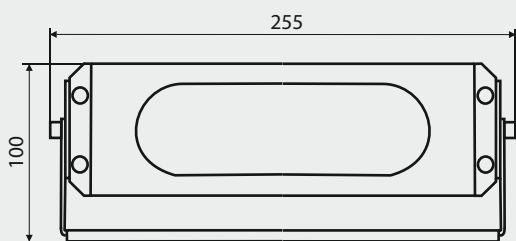

Светотехнические характеристики

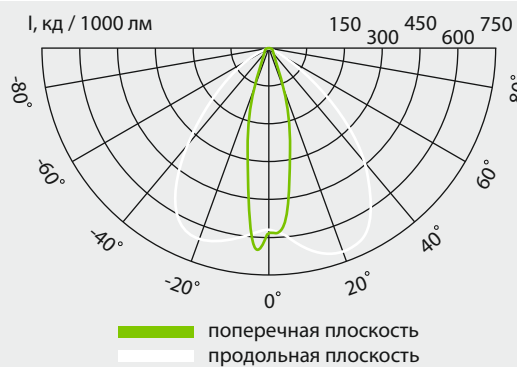

Аксессуары

Кронштейн	Штанга	Бокс "в потолок"	Бокс "в стену"	Защитная решетка	Двухсторонний рассеиватель

Пример для заказа:

Аварийный светильник BS-1460-2x4 - 10 шт.

ТЛА / ТЛА



IP20



УХЛ4



ССО
алю

BS-7413-2x55

			~220							
	240 4300			0,62		M1		1		

BS-1410-2x55

			~220							
	4300 4300			0,58		M1		1		

Габаритные размеры

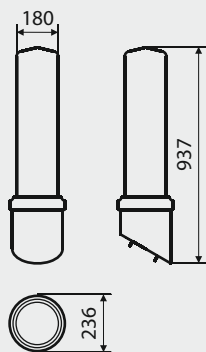

Светотехнические характеристики

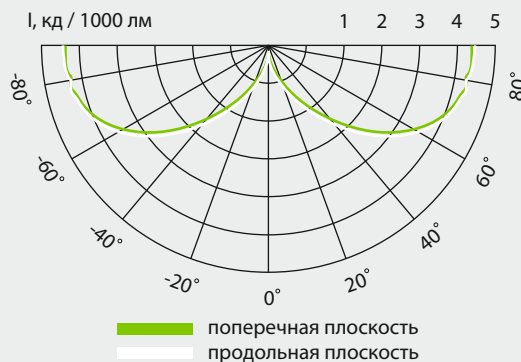

Аксессуары

Кронштейн	Штанга	Бокс "в потолок"	Бокс "в стену"	Защитная решетка	Двухсторонний рассеиватель

Пример для заказа:

Аварийный светильник BS-7413-2x55 - 10 шт.

ТОРНАДО / TORNADO

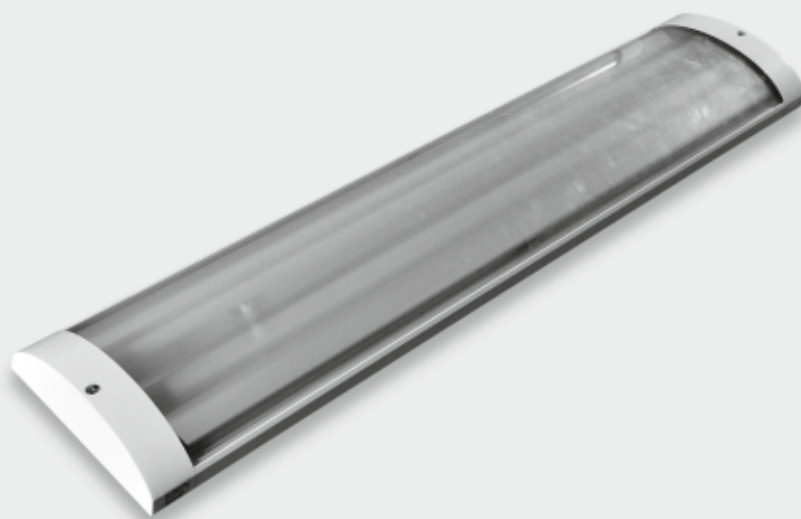

ПКТ
алю

BS-9601-2x36

BS-9603-2x36

BS-1600-2x36

Габаритные размеры

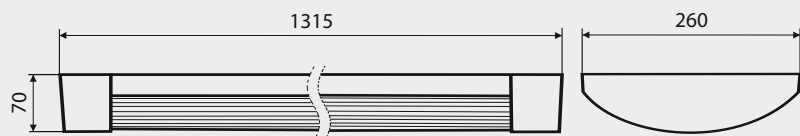

Светотехнические характеристики



Аксессуары

Кронштейн	Штанга	Бокс "в потолок"	Бокс "в стену"	Защитная решетка	Двухсторонний рассеиватель

Пример для заказа:

Аварийный светильник BS-9601-2x36 - 10 шт.

ФЛАГМАН / FLAGMAN



ПКТ
СТП

BS-5301/3*-8x1 INEXI LED



* - при включении аварийного режима 3 часа, световой поток снижается на 64%.

BS-1300-8x1 LED



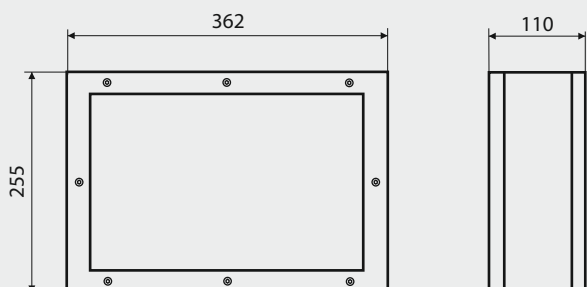

Габаритные размеры





Аксессуары

Кронштейн	Штанга	Бокс "в потолок"	Бокс "в стену"	Защитная решетка	Двухсторонний рассеиватель
					
BS-K-4	BS-SH4-300*				**

* - длина штанги 300 мм.

** - соответствует артикулу эвакуационного указателя.

Эвакуационные знаки

PP-35233.	01	02	03	04	05	06	07
	08	09	10	11	12	13	14
						15	

Пример для заказа:

Аварийный светильник BS-5301/3-8x1 INEXI LED - 10 шт.

Кронштейн BS-K-4 - 2 шт.

Штанга BS-SH4-300 - 2 шт.

Эвакуационный знак "ЗАПАСНЫЙ ВЫХОД" PP-35233.02 - 7 шт.

Эвакуационный знак "EXIT" PP-35233.04 - 7 шт.

ШТОРМ / STORM

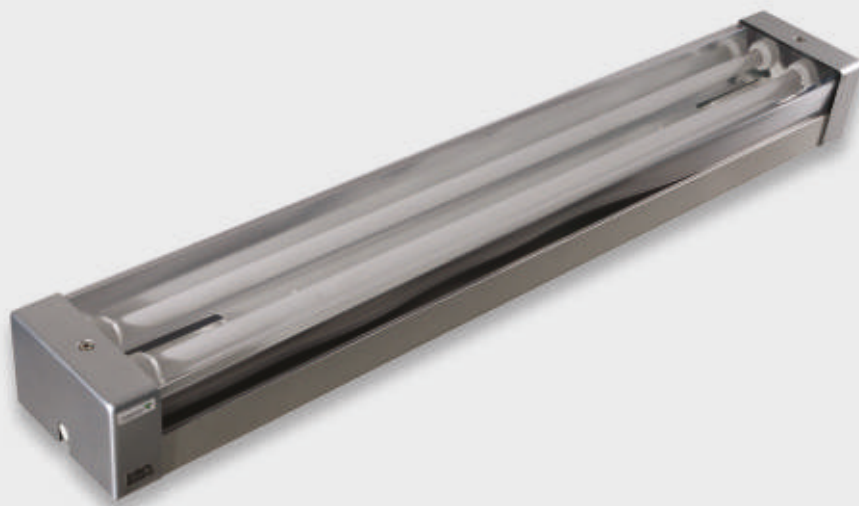

ПКТ
алю

BS-9323-2x36



BS-1320-2x36



Габаритные размеры

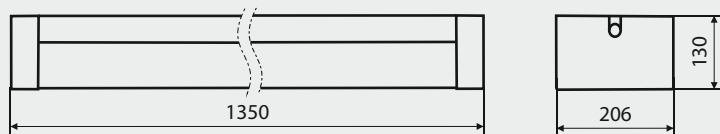

Светотехнические характеристики



Аксессуары

Кронштейн	Штанга	Бокс "в потолок"	Бокс "в стену"	Защитная решетка	Двухсторонний рассеиватель

Пример для заказа:

Аварийный светильник BS-9323-2x36 - 10 шт.

ФСП / FSP 03-АО" (1ExdsIICT6)



FSP 03-AO-02; -03



FSP 03-AO-01

бco
алю

FSP 03-AO-01

			~220						
	380 1260								

FSP 03-AO-02

			~220						
	380 1260								

FSP 03-AO-03

			~220						
	380 1260								

Габаритные размеры FSP 03-AO-01

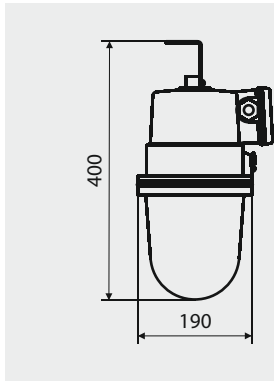

Светотехнические характеристики

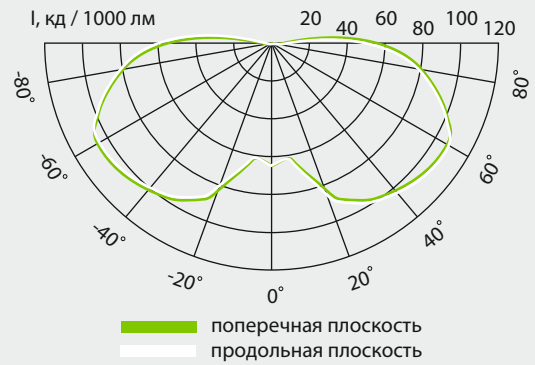

Габаритные размеры FSP 03-AO-02;03

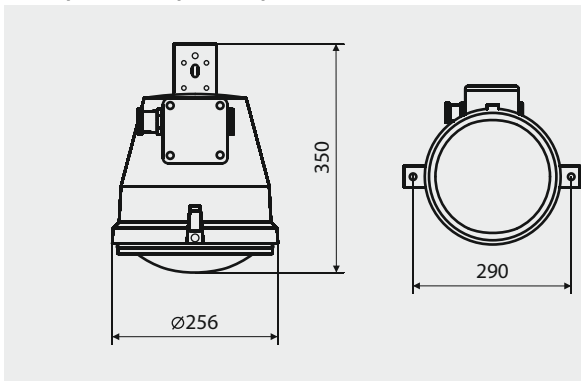

Светотехнические характеристики

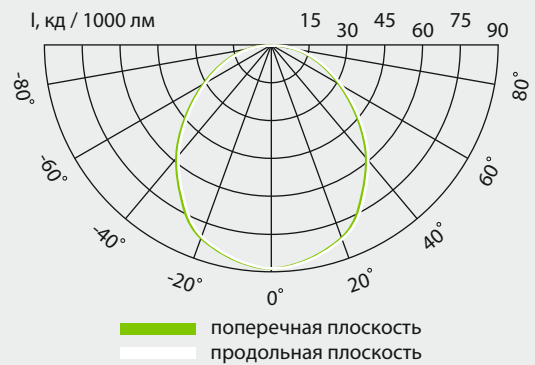

Аксессуары

Кронштейн	Штанга	Бокс "в потолок"	Бокс "в стену"	Защитная решетка	Двухсторонний рассеиватель

Эвакуационные знаки для FSP 03-AO-03



Пример для заказа:

- Аварийный светильник FSP 03-AO-03 - 10 шт.
- Эвакуационный знак "ЗАПАСНЫЙ ВЫХОД" NPU-1919.02 - 5 шт.
- Эвакуационный знак "EXIT" NPU-1919.04 - 5 шт.
- Аварийный светильник FSP 03-AO-02 - 10 шт.
- Аварийный светильник FSP 03-AO-01 - 10 шт.

САХАРА / SAHARA



ПММ
апэ

КОНСТРУКЦИЯ

Закрытый со всех сторон корпус из армированного стекловолокном полиэстера белого цвета, ударопрочный, щелочно- и кислостойчивый, с уплотнением из стойкого к старению силикона. Неразъемные вставки из термопласта РВТ. Патроны с посеребренными контактами. Рассеиватель из ПММА.

МОНТАЖ

Светильник легко монтируется одним человеком с помощью системы креплений из нержавеющей стали, для потолочного, подвесного, вертикального и настенного монтажа. Угол наклона рассеивателей - регулируемый.

Существует модификация для подключения светильников транзитом.

ОБЛАСТЬ ПРИМЕНЕНИЯ

Производственные цеха, электростанции, химическое производство, пекарни, промышленные кухни, пивоварни, зоны с высокими температурами окружающей среды.

BS-1270-2x36



Габаритные размеры

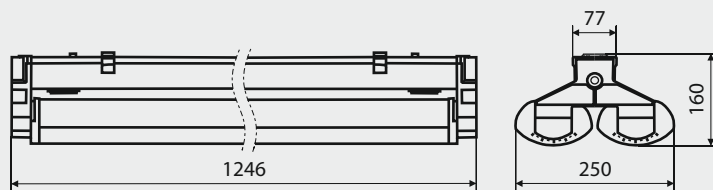

Светотехнические характеристики

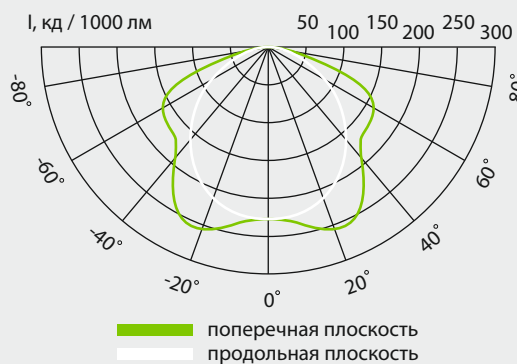

Аксессуары

Кронштейн	Штанга	Бокс "в потолок"	Бокс "в стену"	Защитная решетка	Двухсторонний рассеиватель

Пример для заказа:

Светильник BS-1270-2x36 - 10 шт.

СИБИРЬ / SIBERIA



IP65



-25°C
+40°C



КОНСТРУКЦИЯ

Закрытый со всех сторон корпус из армированного стекловолокном полиэстера белого цвета, ударопрочный, щелочно- и кислостойчивый, с уплотнением из стойкого к старению силикона. Неразъемные вставки из термопласта РВТ. Патроны с посеребренными контактами. Рассеиватель из ПММА.

МОНТАЖ

Светильник легко монтируется одним человеком с помощью системы креплений из нержавеющей стали, для потолочного, подвесного, вертикального и настенного монтажа. Угол наклона рассеивателей - регулируемый. Существует модификация для подключения светильников транзитом.

ОБЛАСТЬ ПРИМЕНЕНИЯ

Производственные цеха, электростанции, химическое производство, холодильные камеры, неотапливаемые склады, автостоянки под навесом, зоны с широким диапазоном температуры окружающей среды.

BS-1240-2x36

			~220	G13		7,30	→	↑	
	4616		0,44		M1	1			

Габаритные размеры

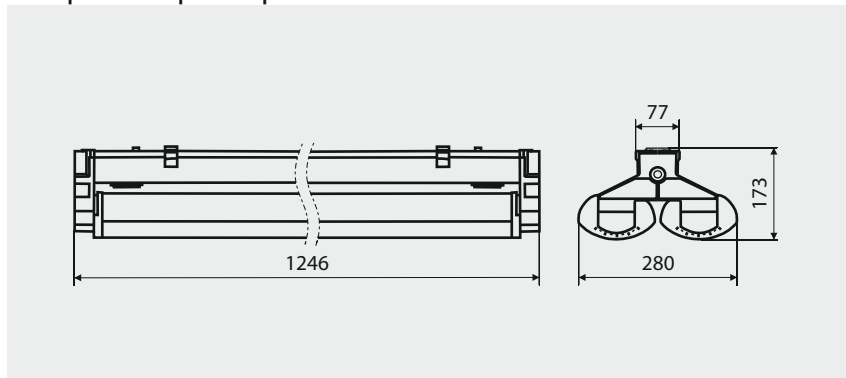

Светотехнические характеристики

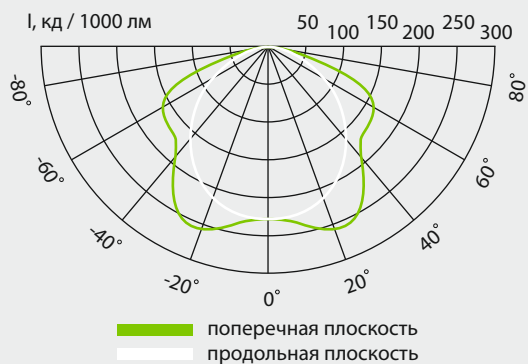

Аксессуары

Кронштейн	Штанга	Бокс "в потолок"	Бокс "в стену"	Защитная решетка	Двухсторонний рассеиватель

Пример для заказа:

Светильник BS-1240-2x36 - 10 шт.

ТАЙМЫР / TAIMYR



ПММ
апэ

КОНСТРУКЦИЯ

Корпус светильника изготовлен из полиэстера армированного стекловолокном, кислото- и щёлочестойкого. Заглушки совмещенные с патронами выполнены из поликарбоната. Контакты в патронах посеребрены. Рассеиватели светильника изготовлены из прозрачной акриловой трубы, прокладки выполнены из стойкого к старению силикона. Кронштейны для крепления светильника выполнены из нержавеющей стали. Возможен вариант для подключения светильников транзитом.

МОНТАЖ

Светильник легко монтируется одним человеком с помощью системы креплений из нержавеющей стали, для потолочного, подвесного, вертикального и настенного монтажа. Угол наклона рассеивателей - регулируемый. Существует модификация для подключения светильников транзитом.

ОБЛАСТЬ ПРИМЕНЕНИЯ

Неотапливаемые склады, открытые автостоянки, холодильные камеры, химические производства, зоны с широким диапазоном температуры окружающей среды.

BS-1260-2x36



Габаритные размеры

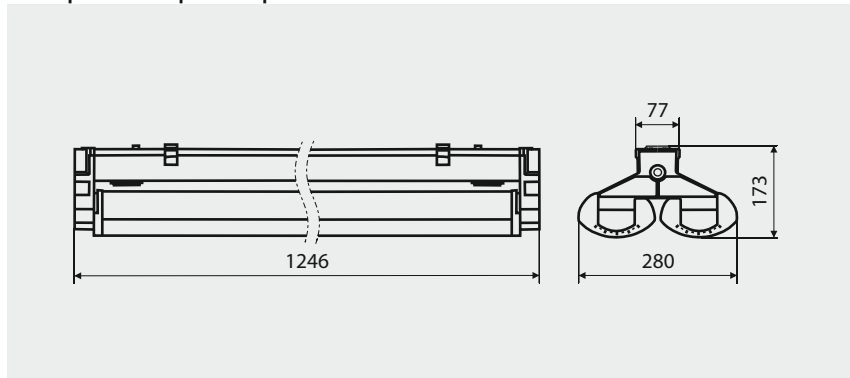

Светотехнические характеристики

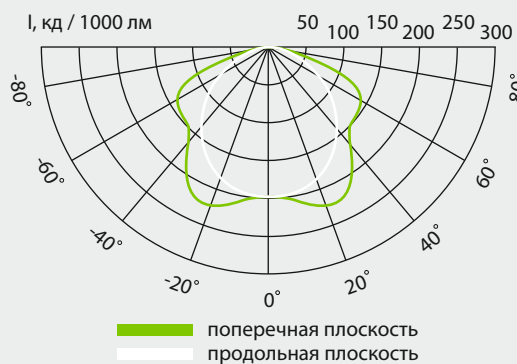

Аксессуары

Кронштейн	Штанга	Бокс "в потолок"	Бокс "в стену"	Защитная решетка	Двухсторонний рассеиватель

Пример для заказа:

Светильник BS-1240-2x36 - 10 шт.

Централизованная система аварийного освещения BS-ELECTRO



НАЗНАЧЕНИЕ

Централизованная система аварийного освещения (ЦАО) серии BS-ELECTRO является независимым источником электроснабжения для аварийного освещения.

Система обеспечивает все виды и режимы аварийного освещения в зданиях и сооружениях, позволяет использовать типовые осветительные установки с высокими световыми характеристиками для освещения больших помещений и пространств, где по условиям безопасности, или требованиям технологического процесса это может потребоваться.

Кроме основной функции - электроснабжение сети аварийного освещения, BS-ELECTRO выполняет функцию распределительного щита и системы управления аварийным освещением.

ОБЛАСТЬ ПРИМЕНЕНИЯ

Здания общественного назначения: крытые спортивные арены, концертные залы, кинотеатры и театры, офисы, супермаркеты и крытые рынки, выставочные павильоны, аэропорты и вокзалы.

Промышленные здания и сооружения: крытые автопаркинги, транспортные тоннели, складские помещения большой площади, производственные цехи, промышленные зоны, особо охраняемые территории.

ПРИНЦИП РАБОТЫ

ЦАО BS-ELECTRO является специализированным агрегатом бесперебойного питания.

При исчезновении (значительном отклонении) напряжения питания на входе, система автоматически переключает нагрузку (сеть аварийного освещения) с питания переменным током, на питание постоянным током 216 В от аккумуляторной батареи.

При нормализации питания система автоматически возвращает нагрузку на питание переменным током и осуществляет заряд аккумуляторной батареи.

СОСТАВ СИСТЕМНОГО ШКАФА BS-ELECTRO

Встраиваемые модули системы

- ➔ **BS-CBY** - центральный блок управления, состоит из панели управления, ж.к. дисплея, центрального процессора, допускает подключение 32 адресных устройств верхнего уровня (VBC+VMC = 32 шт.).
- ➔ **BS-VBC** - внутренний блок цепей, имеет свой адрес, позволяет конфигурировать цепи по типу АО, включает в себя 4 выходных группы (ABCD) по 20 адресных светильников в каждой. Группы защищены предохранителями 5А. Кол-во модулей в составе системы - не более 32.
- ➔ **BS-PV** - принтер встроенный (опционально), выдает результаты испытаний, системные сообщения, аварии в печатном виде.

Внешние модули системы

- ➔ **BS-VMC** - внешний модуль цепей, имеет свой адрес, позволяет конфигурировать цепи по типу АО, включает в себя 4 выходных группы (ABCD) по 20 адресных светильников в каждой. Группы защищены предохранителями 5А. Кол-во модулей в составе системы - не более 32.
- ➔ **BS-MVO** - модуль внешнего освещения, имеет 7 выходных реле, программирует группы от выключателей и выполняет функцию реле контроля фазы.
- ➔ **BS-AM** - адресный модуль, нужен для управления, контроля состояния и местоположения аварийного светильника. Каждому светильнику присваивается адрес от 1 до 20.
- ➔ **BS-BIB** - блок индикации и блокировки, отображает основные режимы работы системы, позволяет произвести принудительную блокировку системы.
- ➔ **BS-VRB** - выносной распределительный бокс, устанавливается в пожарных зонах, служит для коммутации конечных групп и установки в нем дополнительных модулей.
- ➔ **BS-RKF** - реле контроля фаз, предназначено для контроля фаз в сетях переменного тока 400/230В 50 Гц.

ОСНОВНЫЕ КОНФИГУРАЦИИ BS-ELECTRO

Базовая

строгое разделение цепей по типам АО;
управление цепями по видам (вкл. – выкл.) АО;
мониторинг основных параметров системы.

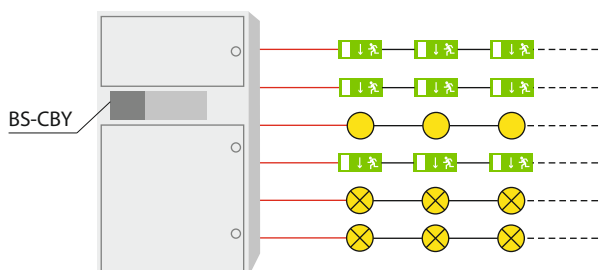

- световой знак безопасности
- аварийный светильник постоянного типа
- аварийный светильник непостоянного типа
- BS-CBY центральный блок управления
- BS-VBC внутренний блок цепей
- BS-VMC внешний модуль цепей
- BS-MVO модуль внешнего освещения
- BS-RP распределительная подстанция
- СЭ счетчик электроэнергии
- шкаф, кабель Е30

С групповым управлением

свободное конфигурирование цепей по типам АО;
мониторинг основных параметров каждой цепи АО;
управление группами АО;
мониторинг основных параметров системы.

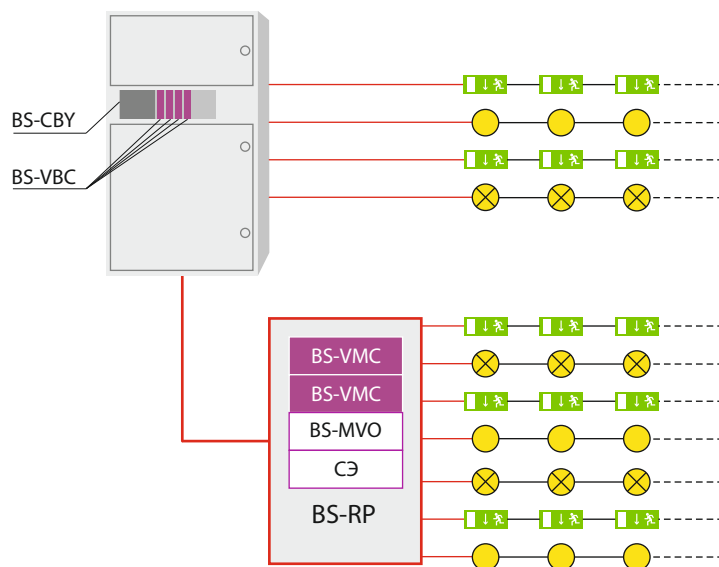

Универсальная

светильники АО разного типа в одной цепи;
мониторинг и управление каждым светильником АО;
полное управление группами АО;
режим «постоянного переключаемого света»;
удаленный и локальный мониторинг всех параметров системы.

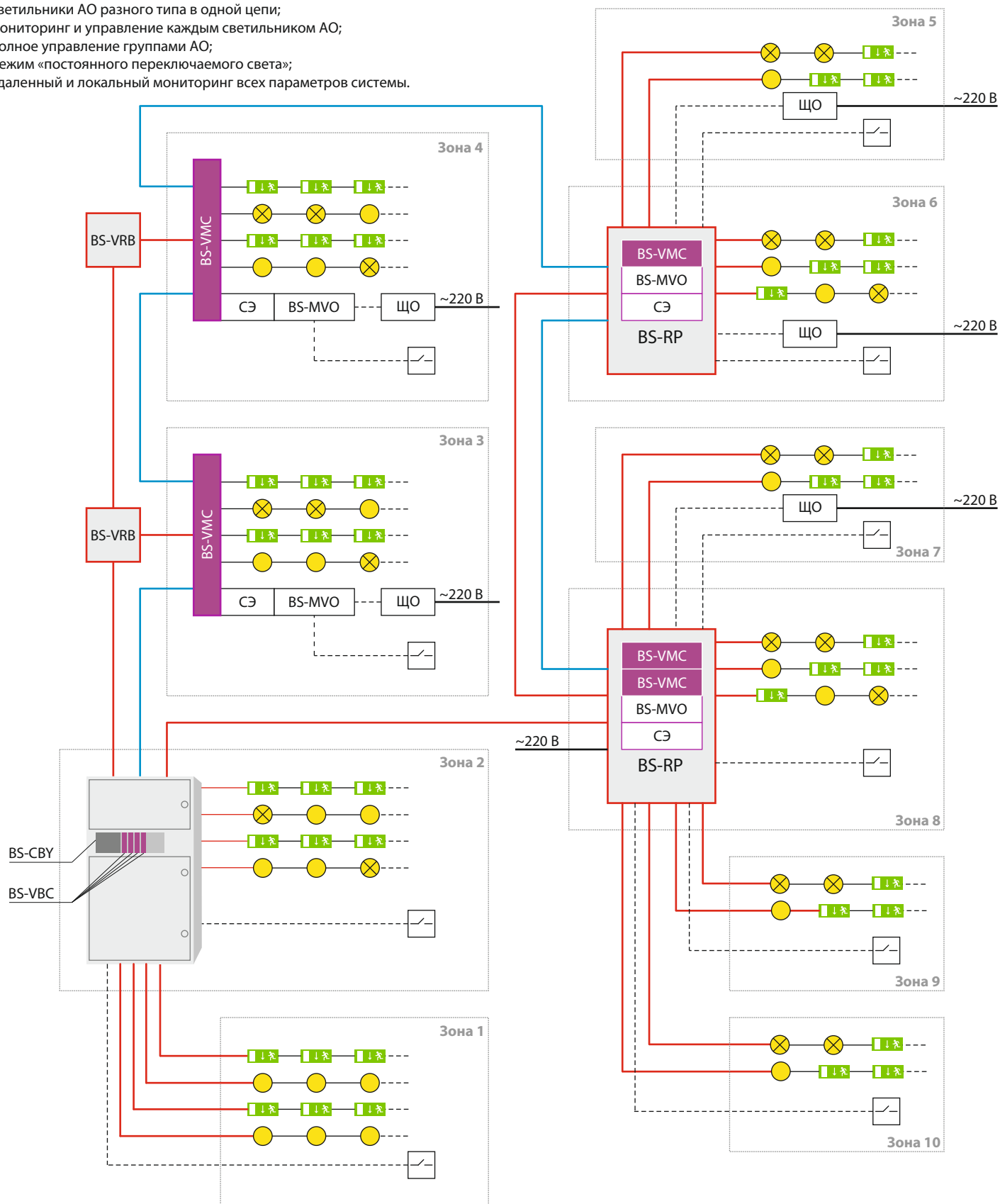

	световой знак безопасности	BS-CBY	центральный блок управления	BS-VRB	выносной распределительный бокс E30
	аварийный светильник постоянного типа	BS-VBC	внутренний блок цепей	ЩО	щит рабочего освещения
	аварийный светильник непостоянного типа	BS-VMC	внешний модуль цепей	СЭ	счетчик электроэнергии
	Шкаф, кабель E30	BS-MVO	модуль внешнего освещения		
	шина RS 485	BS-RP	распределительная подстанция		

ОСОБЕННОСТИ И ПРЕИМУЩЕСТВА:

- высокий уровень надежности системы, защита от неправильного подключения, простота в эксплуатации и обслуживании;
- автоматическое периодическое (ежедневное, ежемесячное, годовое) самотестирование и тестирование групп нагрузки;
- ведение электронного журнала событий, сохранение сообщений о событиях за двухлетний период;
- возможность дистанционного мониторинга состояний системы и управления группами нагрузки;
- возможность включения в общую систему диспетчеризации и управления техническим обеспечением здания (BMS);
- возможность модифицировать и конфигурировать систему в зависимости от изменения или расширения функциональных задач с применением дополнительных блоков и опций.

ОСНОВНЫЕ ФУНКЦИИ И ОПЦИИ:

- защита аккумуляторной батареи от глубокого разряда, перегрузок и перегрева;
- температурная компенсация зарядного напряжения в зависимости от температуры аккумуляторной батареи и конструктивного исполнения аккумуляторов;
- селективная защита от перегрузок и короткого замыкания в цепях нагрузки;
- защита от перенапряжений на входе;
- управление системой с панели управления;
- конфигурирование групповых управляющих модулей, режимов, времени работы, задержек включения;
- включение групп нагрузки по внешнему сигналу;
- автоматическое управление двигателем активной вентиляции.

СООТВЕТСТВИЕ НОРМАМ И ТРЕБОВАНИЯМ

Централизованная система аварийного освещения серии BS-ELECTRO полностью соответствует международной норме EN 50171. В части касающейся технических требований к центральным аккумуляторным установкам, система полностью соответствует ГОСТ Р 50571-5-55-2009. В части, касающейся светильников аварийного освещения и электронных ПРА постоянного тока для цепей аварийного освещения, системы BS-ELECTRO полностью соответствуют ГОСТ Р МЭК 598-2-22-99 и ГОСТ Р МЭК 60924-99. В части, касающейся аккумуляторных установок, система соответствует требованиям раздела № 4.4 ПУЭ (ред. 7).

Изготовителем гарантируется выполнение требований по ЭМС.

ТИПОВОЙ КОМПЛЕКТ ПОСТАВКИ BS-ELECTRO:

- системный блок (конфигурируется под каждый проект индивидуально);
- герметичная, необслуживаемая аккумуляторная батарея 216 В со сроком службы 10 лет (включая защитные колпачки, соединительные кабели, крепеж);
- аккумуляторный шкаф (в случае помещений с малой площадью - стеллаж);

ТРЕБОВАНИЯ К ВЕНТИЛЯЦИИ

При размещении системного блока и аккумуляторной батареи требуется помещение с объемом воздуха не менее 20 м³.

Помещение для аккумуляторной батареи должно быть оборудовано естественной или искусственной вентиляцией в соответствии с разделом 4.4.30 ПУЭ (7-я редакция).

В системном блоке предусмотрены клеммы для питания (управления) вентилятором вытяжной системы с двигателем мощностью до 0,6 кВА (220 В, 50 Гц).

ОСНОВНЫЕ ТЕХНИЧЕСКИЕ И ЭКСПЛУАТАЦИОННЫЕ ПАРАМЕТРЫ

Наименование параметра	Величина и диапазон отклонений
Входное напряжение	3, N, PE 380 +15% -10% В, 50 Гц.
Выходное напряжение	220 +15% -10% В
Мощность нагрузки	2 - 82 кВт (в зависимости от конфигурации системы)
Длительность работы в аварийном режиме	1 - 3 часа
Время переключения в аварийный режим	0,4 - 0,5 секунд
Номинальное напряжение аккумуляторной батареи	216 В
Тип аккумуляторов	герметичные, свинцовокислотные, необслуживаемые
Количество аккумуляторных ячеек в батарее	108 ячеек VRLA
Номинальное зарядное напряжение	245,2 В
Время восстановления полного заряда батареи	10 часов
Степень защиты от пыли и влаги	IP 20
Класс защиты	I
Климатическое исполнение	УХЛ 4
Рабочий диапазон температур для системного блока	0°C ... + 40°C
Рабочий диапазон температур для аккумуляторной батареи	10°C ... + 30°C
Влажность воздуха	20% ... 80%
Категория помещения для аккумуляторной батареи	не имеет специальных требований
Срок службы системного блока	не менее 25 лет
Срок службы аккумуляторной батареи	10 лет

ПРОЕКТНЫМ ОРГАНИЗАЦИЯМ!

Изготовитель гарантирует бесплатное предпроектное и проектное консультирование по всему модельному ряду BS-ELECTRO, включая подготовку спецификаций для размещения заказа.

По заявке проектной организации высылаются типовые электрические схемы, схемы подключения, схемы размещения оборудования, типовые вентиляционные задания, типовые схемы диспетчеризации и дистанционного управления.

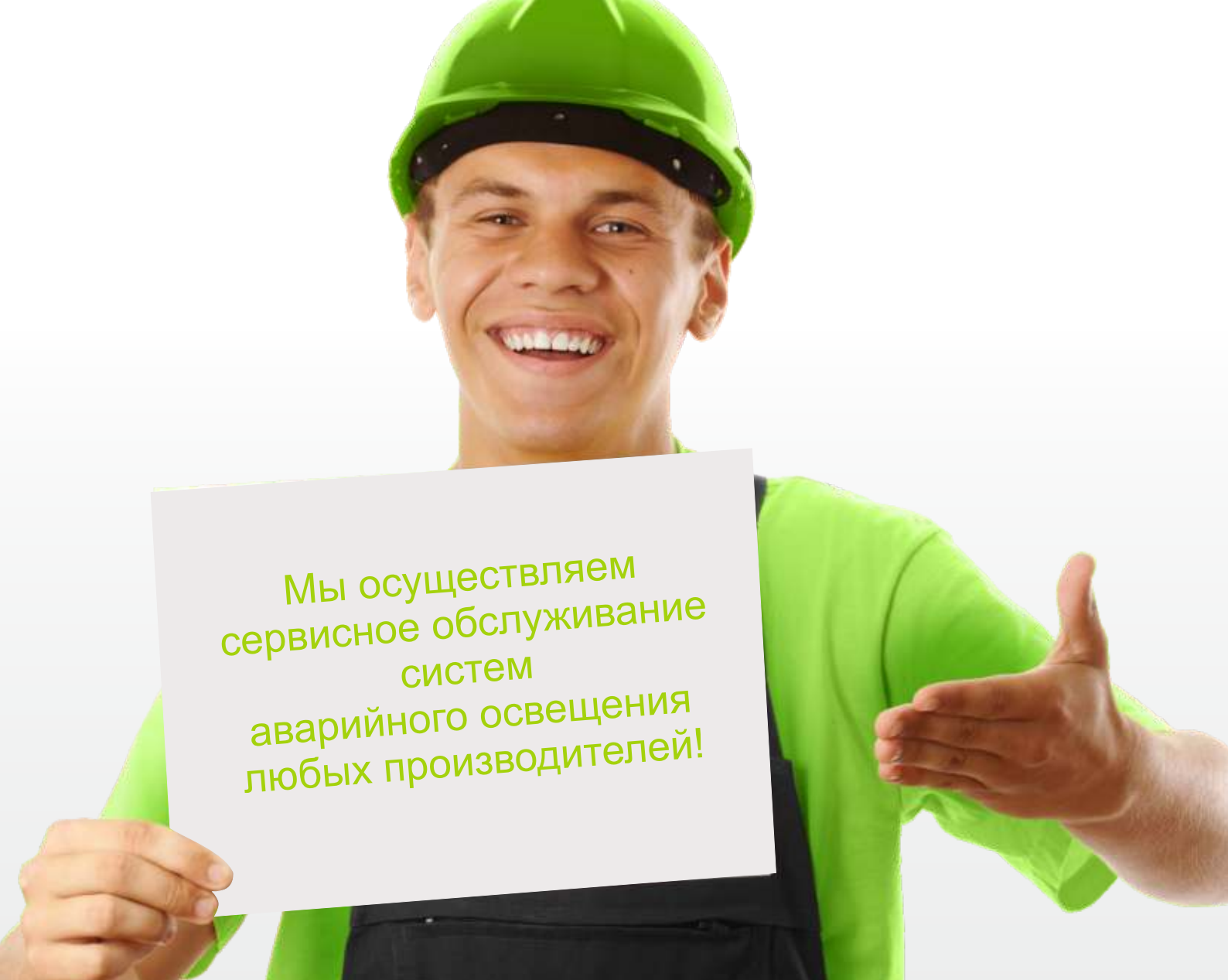

Мы осуществляем
сервисное обслуживание
систем
аварийного освещения
любых производителей!

Слагаемые успеха:

- ▶ Квалифицированная команда сервисных инженеров и экспертов;
- ▶ Собственный склад оригинальных запчастей и расходных материалов;
- ▶ Оптимальное соотношение цены и качества;
- ▶ Ремонт оборудования для аварийного освещения любой сложности;
- ▶ Минимальные сроки ремонта;
- ▶ Гарантия на все выполненные работы и запасные части;
- ▶ Различные варианты сервисного обслуживания и пакеты расширения гарантии.

АККУМУЛЯТОРНЫЕ БАТАРЕИ

-20°C
+65°C

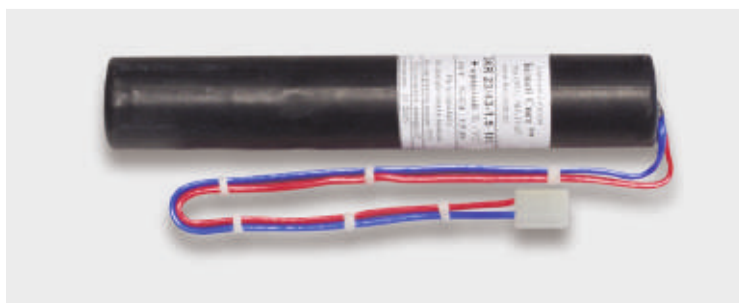

Аккумуляторные батареи, выпускаемые компанией "Белый свет 2000", имеют специальные характеристики и предназначены для светильников аварийного освещения. Батареи "Белый Свет" выполнены из никель-кадмиевых элементов путем соединения их методом точечной сварки по строго соблюдаемой технологии.

Широкий выбор конфигураций батарей, их напряжения и емкости позволяют использовать этот продукт для аварийных светильников различных производителей, а также в блоках аварийного питания.

- **Напряжение батарей - от 1,2 В до 12 В;**
- **Емкость батарей - от 1,5 А*ч до 4,5 А*ч;**
- **Покрывтие - термоусадочная пленка;**
- **Рабочий диапазон температуры от -20°С до +65°С;**
- **Все элементы предварительно проходят селективный отбор, тестирование и тренировку на специальном стенде;**
- **В батареях применяются только никель-кадмиевые промышленные, буферные элементы высокотемпературных серий;**
- **Аккумуляторные батареи "Белый Свет" могут быть использованы в светильниках аварийного освещения других производителей, укомплектованных никель-кадмиевыми батареями. Для удобства замены батареи могут быть оснащены требуемыми разъемами.**

Использование в аварийном освещении батарей других электрохимических систем сопряжено с различными трудностями и ведет к снижению надежности батареи.

Так, например, никель-металлогидридные аккумуляторы не могут использоваться в буферном режиме. Это связано с принципом их заряда - после быстрого заряда, применяется режим подзаряда малыми токами с применением таймера. Кроме того никель-металлогидридные аккумуляторы используются в узком диапазоне температуры - от 0°С до 40°С.

Аккумуляторы другой электрохимической системы, свинцово-кислотные, требуют к себе крайне бережного отношения - заряд подобных элементов осуществляется только при положительной температуре, в диапазоне от 0°С до 35°С, их ни в коем случае нельзя помещать в приборе с герметичным корпусом, который может образовать искру (выключатель, предохранитель и т.п.), так как подобная батарея выделяет горючий газ при заряде.

ТЕЛЕКОНТРОЛ / TELECONTROL



IP20



УХЛ4



“TELECONTROL” - является устройством дистанционного тестирования и управления аварийным освещением, выполненном на светильниках поддерживающих функцию “TELECONTROL”, и предназначено для установки в общественных зданиях и жилых помещениях.

“TELECONTROL” позволяет в случае необходимости (выходные дни, ремонт, реконструкция и т.п.) блокировать аварийный режим при штатном отключении электроэнергии, а так же принудительно включать его для проверки работоспособности сети аварийного или эвакуационного освещения.

- **Напряжение питания ~220В ±10%; 50Гц;**
- **Степень защиты от влаги и пыли IP20;**
- **Выходное напряжение 0/+10,8/-10,8 В;**
- **Количество подключаемых светильников от 1 до 200;**
- **Соответствует климатическому исполнению УХЛ, категория размещения 4 по ГОСТ 15150-69;**
- **Монтаж на рейку DIN (35 мм.);**

Габаритные размеры



Схема подключения автономных аварийных светильников и "TELECONTROL"



Примеры занесения продукции торговой марки “Белый Свет” в спецификации

Позиция	Наименование и техническая характеристика	Тип, марка, обозначение документа, опросного листа
1	2	3
1.0	Светильники аварийные и эвакуационные знаки	
1.10	Аварийный светильник комбинированного типа, со встроенным NiCd аккумулятором на 3 часа, с линейными люминесцентными лампами 2x8 Вт., световой поток в аварийном режиме не менее 140 лм., корпус и рассеиватель из поликарбоната, I кл. защ., IP65, ~220 В, ЭМПРА.	BS-943-2x8
1.11	Защитная решетка.	BS-R-1
1.20	Световой эвакуационный знак централизованного типа, двухсторонний, с линейной люминесцентной лампой 8 Вт., корпус из анодированного алюминия, рассеиватель из поликарбоната, I кл. защ., IP20, 220 В, ЭПРА.	BS-110-8x1 LED
1.21	Кронштейн.	BS-K-1
1.22	Штанга.	BS-SH-1-300
1.23	Знак эвакуации “Направление к эвакуационному выходу направо” (дистанция распознавания не менее 20 м.)	PP-32143.05
1.24	Знак эвакуации “Направление к эвакуационному выходу налево” (дистанция распознавания не менее 20 м.)	PP-32143.06
1.30	Световой эвакуационный знак непостоянного типа, со встроенным NiCd аккумулятором на 3 часа, с компактной люминесцентной лампой 9 Вт., корпус из ABS, рассеиватель из поликарбоната, II кл. защ., IP42, ~220 В.	BS-833-1x9
1.31	Знак эвакуации “Выход” (дистанция распознавания не менее 15 м.)	NPU-1510.01

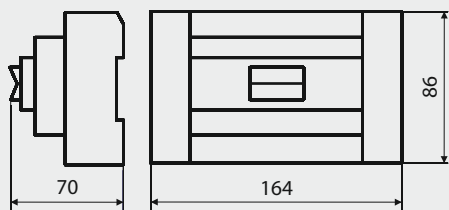
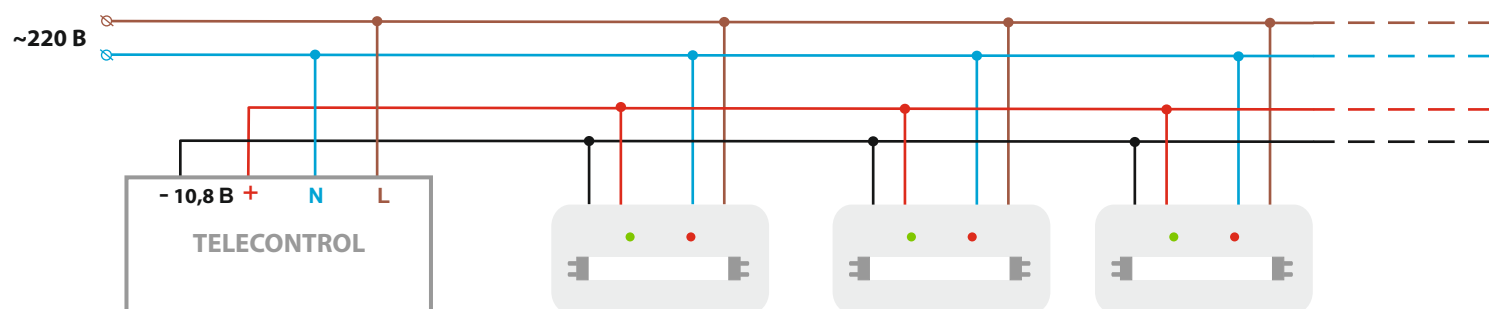
Обязательные параметры для внесения в спецификации (выделено красным)

Позиция 1.10

BS-943-2x8

Icon matrix for BS-943-2x8: Row 1: Half moon, Lamp, Running person, ~220, G5, NiCd, 2,30, Right arrow, Up arrow. Row 2: Quarter moon, 142/320, 25, 0,15, M1, 1, Right arrow, Up arrow.

Позиция 1.20

BS-110-8x1 LED

Icon matrix for BS-110-8x1 LED: Row 1: Starburst, Running person, 220, G5, 1,80, Right arrow, Up arrow. Row 2: 25, 0,07, M1, 1, Right arrow, Up arrow.

Позиция 1.30

BS-833-1x9

Icon matrix for BS-833-1x9: Row 1: Circle, Lamp, Running person, ~220, 2G7, NiCd, 0,93, Right arrow, Up arrow. Row 2: Quarter moon, 120, 18, 0,02, M1, 20, Right arrow, Up arrow.

Код оборудования, изделия, материала	Завод - изготовитель	Единица измерения	Количество	Масса единицы (кг.)	Примечания
4	5	6	7	8	9
	ООО "Белый свет 2000", Россия.	шт.	10	2,30	
	ООО "Белый свет 2000", Россия.	шт.	10		
	ООО "Белый свет 2000", Россия.	шт.	15	1,00	
	ООО "Белый свет 2000", Россия.	шт.	5		
	ООО "Белый свет 2000", Россия.	шт.	15		
	ООО "Белый свет 2000", Россия.	шт.	20		
	ООО "Белый свет 2000", Россия.	шт.	20		
	ООО "Белый свет 2000", Россия.	шт.	20	0,93	
	ООО "Белый свет 2000", Россия.	шт.	20		

модель светильника

1	3	5	7	9	11	13	15	17	19	21
2	4	6	8	10	12	14	16	18	20	22

- 1 - тип светильника
- 2 - время работы в автономном режиме
- 3 - возможность применения в качестве аварийного светильника
- 4 - световой поток (в аварийном режиме - сверху, в рабочем - снизу)
- 5 - возможность применения в качестве светового эвакуационного знака
- 6 - дистанция распознавания (в метрах)
- 7 - напряжение питания (в вольтах)

- 9 - источник света, цоколь
- 10 - тип ПРА
- 11 - тип аккумуляторной батареи

Корпоративный сайт “БЕЛЫЙ СВЕТ”

Рады сообщить Вам о том, что стартовала новая версия корпоративного сайта компании www.belysvet.com. Сайт имеет улучшенный, удобный интерфейс, существенно расширенный функционал.

В Он - лайн каталоге продукции Вы можете:

- легко подобрать продукцию по техническим характеристикам: IP, тип и время работы в аварийном режиме, тип ламп, место применения;
- получить исчерпывающую информацию о продукте: технические характеристики, тендерное описание к каждой модели светильника, габариты, светотехнические характеристики, пример размещения в интерьере.

Кроме того, на сайте Вы можете:

- узнать исчерпывающую информацию о направлениях деятельности компании;
- узнать актуальные новости о компании и о рынке аварийного освещения в целом; прочитать о новинках продукции и выполненных проектах;
- ознакомиться с полным перечнем услуг по сервисному обслуживанию систем аварийного освещения;
- выбрать дилера компании в ближайшем регионе;
- записаться на обучающий семинар или вебинар по продукции компании.

В разделе «отзывы и предложения» Вы можете внести предложения по совершенствованию и улучшению нашего оборудования, работы менеджеров, сервиса. Мы будем внимательны к любой информации и пожеланиям.

Оцените сами преимущества работы с новым сайтом www.belysvet.com!

